



PULVÉRISATION S21- MARTIN Père & Fils

Sortie Autoroute Marmande –ZAC Marmande Sud - 47250 Samazan - FRANCE

Tél. : 0033 (0)5 53 20 80 87 - Fax : 0033 (0)5 53 64 51 28

Email : contacts@pulverisations21.com - Site : www.pulverisations21.com



CONCEPTEUR et CONSTRUCTEUR de PULVÉRISATEURS



PIÈCES DÉTACHÉES & ACCESSOIRES

01/01/2023



SOMMAIRE

Page 1	Tuyaux – Gaine à air – Tuyaux hydrauliques
Page 2	Colliers
Page 3	Lances et Accessoires
Pages 4 - 5	Jets Laiton et Accessoires
Page 6 - 7	Pièces Laiton
Pages 8	Raccords Laiton
Pages 9 à 12	Jets Plastiques et Accessoires
Pages 13 à 15	Pièces Plastiques, caches
Page 16 - 17	Pièces diverses pour atomiseur pneumatique
Page 18	Canons à ailes – Mains à canons – Mains à ailes Coanda
Page 19	Accessoires de mains à canons ou à ailes – Becs et multicanons
Page 20	Tube PVC et Accessoires
Page 21	Réservoirs polyester
Page 22	Réservoirs polyéthylène – pièces spécifiques chenillard
Page 23 - 24	Pièces polyester
Page 25 - 26	Transmission à cardan et pièces détachées
Page 27	Vannes électriques et accessoires
Page 28 - 29	Hélices – Dérouleurs et accessoires
Page 30	Multiplicateurs aéroconvection
Page 31 - 32	Multiplicateurs pneumatique et accessoires
Page 33	Bague d'huile et Roulements
Page 34 à 37	Roues et accessoires - Rampes
Page 38 - 39	Contrôleurs de débit - Distributeurs hydraulique - Vérins
Page 40 - 41	Régulateurs - Distributeurs et Accessoires Accessoires de pompes Huiles - Vidanges boîtiers multiplicateurs
Page 42 à 44	Pièces Diverses
Page 45 - 46	Filtre aspiration, filtre de rampe, vanne électrique motorisée
Page 47	Pièces atomiseur tangentiel
Page 48	Pièces atomiseur Noyer

Page 49	POMPE électrique – 12 L/mn – 3 Bars
Page 50	Groupes motopompes
Page 51 - 52	POMPES
Page 53 - 54	Régulateur CD6 S21
Page 55 - 56 - 56bis	Régulateur / Distributeur Bronze S21 / Régulateur TAC
Page 57 - 58	POMPE S21 MINI
Page 59 - 60	POMPE S21 M50
Page 61 - 62	POMPE S21 M83 (M73)
Page 63 - 64	POMPE S21 M114 (M104)
Page 65 - 66	POMPE S21 M135
Page 67 - 68	POMPE S21 D82 (D70)
Page 69 - 70	POMPE S21 D113 (D105)
Page 71 - 72	POMPE S21 D133
Page 73 à 75	POMPE S21 IM312
Page 76 - 77	POMPE S21 P63
Page 78 - 79	POMPE S21 P93
Page 80 à 82	POMPE S21 P123
Page 83 - 84	POMPE S21 P55
Page 85 - 86	POMPE S21 P88
Page 87	Pompe S21 IP100 – COMET APS96/101
Page 88 à 90	Pompe IPA190
Page 91 à 93	Pompe IPB150

CONDITIONS GENERALES

DE VENTES

- 1°) *Nos marchandises s'entendent départ usine.*
- 2°) *Suivant vos conditions en vigueur attribuées.*
- 3°) *Ces marchandises voyagent en port dû aux risques et périls du destinataire.*
- 4°) *Elles restent notre propriété jusqu'à leur complet paiement (Loi n°80335 du 22.01.85)*
- 5°) *En cas de litige, seuls les tribunaux de MARMANDE ou AGEN seront compétents.*
- 6°) *L'entreprise se réserve le droit de toutes modifications sans préavis.*

TUYAU (le mètre) :

TUYAU1040	Diam.10	40 Bars	3,84 €
TUYAU1240	Diam.12	40 Bars	4,33 €
TUYAU1640	Diam.16	40 Bars	6,97 €
TUYAU1940	Diam.19	40 Bars plastique	13,69 €
TUYAU1950	Diam.19	40 Bars renforcé.....	16,53 €
TUYAU2540	Diam.25	40 Bars	20,06 €
TUYAU3016	Diam. 30	16 Bars	47,28 €
TUYAU1960	Diam.19	80 Bars	20,06 €
TUYAU1080	Diam.10	100 Bars	6,22 €
TUYAU1280	Diam.12	100 Bars	7,46 €
TUYAU1680	Diam.16	100 Bars	10,70 €



(-15% par 50m - 25% par 100m)

TUYAU30BL	Tuyau ø30 BLEU		32,61 €
-----------	----------------	--	---------

TRANSPARENT :

TUYAU427	Diam.4x2,7 capillaire		1,56 €
TUYAU12	Tuyau de jauge transparent ø12		3,25 €
TUYAU18	Tuyau de jauge transparent renforcé ø18		6,22 €



TRANSPARENT ANNELE :

TUYAU20	Diam.20	5,98 €
TUYAU25	Diam.25	6,37 €
TUYAU30	Diam.30	7,46 €
TUYAU35	Diam.35	8,94 €
TUYAU40	Diam.40	9,69 €



TRANSPARENT TRESSE :

TUYAU140	Diam.30	9,69 €
TUYAU141	Diam.6 ou Diam.8	3,26 €



GAINÉ A AIR :

GAINÉ20	Diam.20	2,29 €
GAINÉ60	Diam.60	14,06 €
GAINÉ80	Diam.80	15,46 €
GAINÉ100	Diam.100	16,87 €
GAINÉ110	Diam.110.....	32,26 €
GAINÉ120	Diam.120	18,28 €
GAINÉ1201	Diam 120 avec fil de fer.....	24,90 €
GAINÉ125	Diam 125.....	20,09 €
GAINÉ160	Diam 160.....	29,51 €
GAINÉ200	Diam.200	52,53 €
GAINÉ300	Diam.300.....	66,03 €



TUYAU.GAINÉ	Tuyau à gaine (le m).....	4,88 €
TUYAU.GAINÉ1	Gaine noire plastique (le m).....	6,78 €



TUYAU D'IRRIGATION

TUYAU401	Diam.40 - 20 Bars.....	25,48 €
TUYAU501	Diam.50 - 20 Bars	38,49 €

TUYAU HYDRAULIQUE :

TUYAU4	Diam.4	11,25 €
TUYAU8	Diam.8	14,96 €
TUYAU13	Diam.13.....	19,17 €
TUYAU16	Diam.16	23,44 €



T - COUDE -EMBOUT - SERTI :

TUYAU41	Diam.4	13,54 €
TUYAU81	Diam.8	16,00 €
TUYAU131	Diam.13	20,05 €
TUYAU161	Diam.16	25,27 €

DIVERS :

TUYAU100	Réduction hydraulique	3,84 €
TUYAU132	T - Coude -Embout à sertir	7,46 €
TUYAU165	Prise à visser hydraulique	18,69 €
TUYAU351	Tuyau mortier ø35 (le m).....	33,35 €

COLLIERS :

A OREILLE :

COLLIER123	Colliers	13 - 15 (0)	0,69 €
	Colliers	15 - 18 (1)	0,69 €
	Colliers	17 - 21 (2)	0,69 €
	Colliers	20 - 23 (3)	0,69 €



COLLIER456	Colliers	25 - 28 (4)	0,88 €
	Colliers	28 - 31 (5)	0,88 €
	Colliers	31 - 38 (6)	0,88 €



COLLIER789	Colliers	34 - 37 (7)	1,29 €
	Colliers	40 - 43 (8)	1,29 €
	Colliers	43 - 46 (9)	1,29 €
	Colliers	45 - 50 (10)	1,29 €



A VIS :

COLLIER01	Colliers à vis petit modèle	1,76 €
COLLIER02	Colliers à vis gros modèle	2,58 €



RISLAN :

COLLIER03	Colliers plastiques noir ou bl	0,69 €
-----------	--------------------------------	--------



POUR Diam.80 - 100 - 120 :

COLLIER04	Colliers à boulon	6,44 €
COLLIER05	Collier à fil	5,42 €



Famille de demi collier Inox avec un boulon soudé fab S21, Prix du collier complet :

COLLIER1	Diam.80	54,12 €
COLLIER2	Diam.100	58,63 €
COLLIER3	Diam.120	63,14 €

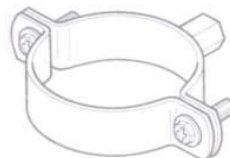

LANCES ET ACCESSOIRES :

PIECE9.11	Lance H.P.	56,98 €	
PIECE9.12	Tête de lance	12,54 €	
PIECE9.22	1 seule partie de la tête de lance ...	7,33 €	
PIECE9.13	Tête de lance 2 sorties	14,51 €	
PIECE9.14	Buse de lance	2,57 €	
PIECE9.141	Kit réparation pistolet lance	12,31 €	
PIECE9.142	Poignée de lance	13,55 €	
PIECE9.15	Lance pistolet	92,43 €	
PIECE9.16	Buse pour lance pistolet	9,27 €	
PIECE9.17	Lance de lavage	117,09 €	
PIECE9.18	Buse pour lance de lavage	9,48 €	
PIECE9.19	Poignée lance seule avec gâchette..	20,80 €	
PIECE9.20	Lance B.P.	21,07 €	
PIECE9.21	Petit cache	21,07 €	
PIECE9.23	Joint tournant pour pistolet lance	14,43 €	
PIECE9.24	Buse céramique MASOTTI	5,68 €	
PIECE9.26	Cache PVC.....	61,13 €	
PIECE9.33	Lance télescopique	75,89 €	
PIECE9.34	Lance BP tube inox	33,87 €	
PIECE9.35	Pistolet de lavage	9,38 €	
PIECE9.36	Lance HP 280B.....	109,77 €	
PIECE9.37	Lance HP 280B sans gachette.....	86,87 €	
PIECE9.38	Joint de réparation lance HP.....	0,33 €	
PIECE9.39	Buse pour lance HP.....	28,91 €	

JETS LAITON :

(tous les jets sont équipés de buses ALBUZ AMT et ATR; moins value sans buses -3,70 €)

SIMPLE :

JET06	Jet simple 1/4 Gaz M, équipé de buse ALBUZ AMT	22,44 €	
-------	---	---------	---

JET07	Jet simple antigoutte 1/4 Gaz M, équipé de buse ALBUZ AMT	25,27 €	
-------	--	---------	---

BIFLOT :

JET.01	Jet antigoutte et diffusion réglable 1/4 Gaz M, équipé de buses ALBUZ AMT et ATR	46,20 €	
--------	---	---------	---

JET.02	Jet équipé 1/4 Gaz M, équipé de buses ALBUZ AMT et ATR	23,88 €	
--------	---	---------	--

JET.021	Jet biflot avec antigoutte, 1/4GM 1/4 Gaz M équipé, de buses ALBUZ AMT et ATR	28,65 €	
---------	--	---------	---

JET.03	Jet équipé + raccord spécial équipé de buses ALBUZ AMT et ATR	47,98 €	
--------	--	---------	--

JET31	Antigoutte de jet biflot	10,81 €	
-------	--------------------------------	---------	---

JET.40	Tri-jets à antigoutte laiton (2 ATR + 1 AMT)	71,61 €	
--------	--	---------	--

JET41	Diffusion réglable de jet laiton	24,12 €	
-------	----------------------------------	---------	---

SPECIAUX :

JET04	Jet simple à oreille	25,13 €	
-------	----------------------------	---------	--

JET28	Erou + bille 3/8	7,13 €	
-------	------------------------	--------	--

JET05	Jet lance standard	33,61 €	
-------	--------------------------	---------	--

JET29	Hélice de jet + coude	16,81 €	
-------	-----------------------------	---------	---

JET00	Jet simple	16,81 €	
-------	------------	---------	--

pour tuyau Diam.12 - Buse inox

RAC.01	Antigoutte avec vanne 1/4F - 1/4F	20,06 €	
--------	-----------------------------------	---------	---













ECROUS :

JET19	1/2 six pans	5,69 €	
-------	--------------------	--------	--



JET20	1/4 Gaz	2,31 €	
-------	---------------	--------	--

JET27	3/8 laiton	4,60 €	
-------	------------------	--------	---

JETS LAITON (suite) :**ACCESSOIRES JETS** : Buses et autres...



JET.08	Pastille céramique AMT	2,85 €	
JET.12	Joint torique (plat ou torique)	0,96 €	
JET.09	Petit filtre inox	2,58 €	
JET.14	Filtre de fonds plastique	1,89 €	
JET.10	Hélice inox	2,31 €	
JET.26A	Membrane antigoutte	1,76 €	
JET.26B	Ecrou avec clapet antigoutte jet laiton	12,25 €	
JET.11	Ecrou de jet.....	4,60 €	
JET22	Hélice de jet biflots	14,50 €	
JET23	Corps de jet biflot	14,50 €	
JET24	Axe de jet biflot	6,57 €	
JET25	Chemise de jet	5,15 €	
JET13	Circlips ou épingle	1,15 €	
JET26	Tête complète de jet à diffusion réglable.....	19,81 €	
JET.46	Antigoutte laiton.....	11,15 €	
JET32	Tampon de fermeture de jet biflot	1,48 €	
JET.371	Convoyeur pour diminuer la consommation des b	5,29 €	
JET.38	Buse API - (APE) AXI.....	4,88 €	
JET.15	Buse ALBUZ ATR	6,57 €	
JET.16	Buse type ATR 60°.....	5,03 €	
JET21	Partie seule de buse ATR (Hélice ou pastille)	4,60 €	
JET.37	Buse antidérive AVI	15,32 €	
JET.42	Buse AVI Twin	18,42 €	
JET.41	Buse antidérive AVI OC	27,83 €	
JET.17	Joint torique pour buse AVI	1,22 €	
JET37	Buse TVI antidérive	16,01 €	
JET.43	Buse MVI (Miroir Antidérive)	19,07 €	
JET.36	Buse Turbodrop	26,70 €	
JET16	Buse MIROIR	7,73 €	
JET17	1 Seule partie (Buse ou hélice)	1,76 €	
JET.45	Buse OCI 80	16,62 €	
JET18	Buse OCI Off Center	27,78 €	
JET39	Buse ADI	7,18 €	
JET.44	Buse CVI	10,64 €	
JET.441	Buse CVI OC	30,32 €	
JET.39	Buse ESI 6 filets	8,19 €	
JET42	Buse EXA 3 filets	5,66 €	
JET.30	Buse pinceaux APG	5,69 €	
JET.33	Buse plastique pinceaux	3,95 €	
JET0211	Membrane antigoutte jets plastique	1,08 €	
JET40	Buse 3 filets azote	10,44 €	
JET34	Bride bronze pour tube inox	13,16 €	

PIECES LAITON :

PIECE9.01P	Filtre HP petit modèle	43,86 €	
PIECE9.01	Filtre HP gros modèle	67,09 €	
PIECE9.02	Cartouche de filtre HP inox	14,09 €	
PIECE9.03	Joint torique filtre HP	2,44 €	
PIECE9.04	Hydro remplisseur laiton + 5m complet	117,69 €	
PIECE9.06	Hydro brasseur ou remplisseur	50,55 €	
PIECE9.061	Hydro récupération spécial S21 2016	64,83 €	
PIECE9.061P	Hydro brasseur petit modèle plastique	46,85 €	
PIECE9.06P	Hydro brasseur gros modèle plastique	107,89 €	
PIECE9.07	Buse hydro	9,56 €	
PIECE9.08	Filtre Hydro	5,02 €	
PIECE9.09	Ecrou ou Joint	1,13 €	
PIECE9.10	1 Seule partie filtre HP (Chapeau ou corps)....	46,72 €	
PIECE9.40	Buse pour hydro plastique gros modèle	53,94 €	

PIECE9.05	Préparateur de bouillie inox laiton	26,57 €	
PIECE9.25	Préparateur de bouillie avec rince bidon	250,70 €	
PIECE9.27	Préparateur de bouillie avec rince bidon prêt à poser, avec tête pour rince bidon non posé avec pose sur filtre panier existant	352,34 €	
PIECE9.051	Préparateur de bouillie avec rince cuve NM	149,97 €	
PIECE9.31	Préparateur de bouillie avec rince bidon	374,02 €	



complet avec tuyaux alimentation passage en cuve, tuyau pour alimenter sur pompe, complet de raccord et de collier



PIECE9.32	Rince circuit complet avec lave mains installé	1 081,41 €	
RINCECIRCUIT	Rince circuit complet avec vannes 3 voies	784,63 €	
RINCECIRCUIT1	Rince circuit seul (cuve nue)	100,31 €	
RINCEBIDON	Rince bidon	119,28 €	
RINCEBIDONPLAST	Rince bidon plastique.....	45,18 €	
PIECE9.28	Rince cuve	119,28 €	
PIECE9.29	Rince cuve ; complet de raccord pour mettre sur fi	119,28 €	
PIECE9.30	Rince cuve ; complet avec tuyaux alimentation, pa	252,07 €	

RACCORDS LAITON :



RAC.01	Antigoutte avec vanne 1/4F 1/4M	20,06 €
--------	---------------------------------------	---------

3 PIECES :



RAC.02	Diam.10	4,13 €	
RAC.03	Diam.13	4,48 €	
RAC.04	Diam.19	5,29 €	
RAC.05	Diam.25	6,11 €	
RAC.10	Joint nylon de raccord	1,48 €	
RAC.32	Ecrou de raccord 3 pièces	2,17 €	
RAC.33	Tubulure de raccord 3 pièces	2,17 €	
RAC.34	M+F Diam 8 ou Diam 10	2,32 €	

RAC.35	M+F Diam 13	2,63 €	
MALE :			
RAC.06	Diam.10	3,26 €	
RAC.07	Diam.13	3,79 €	
COUDE :			
RAC.38	Raccord laiton 3p coudé Diam.10	5,02 €	
RAC.39	Raccord laiton 3p coudé Diam.13	5,42 €	
Y LAITON :			
RAC.08	Male	8,12 €	
RAC.09	Male et Femelle	9,81 €	

RACCORDS LAITON (suite) :

RAC.11	Manchon	1,69 €	
RAC.36	Manchon à braser	1,36 €	
RAC.12	Tige fileté 1/2 (le m).....	11,52 €	
RAC.40	Tige fileté 1/2 laiton (le m)	11,52 €	
RAC.37	Bout fileté laiton à braser	2,71 €	

VANNE.48	Bride accouplement clapet 463 3/4 gaz...	4,07 €	
VANNE.49	Bride accouplement clapet 463 1" gaz...	4,07 €	

RAC.31	Vanne 1/2 ou 1/4 gaz.....	9,00 €	
RAC.41	Vanne 1" laiton pour rincage	69,70 €	
RAC.42	Poignée seule	30,75 €	

REDUCTION :

RAC.13	Réduction 1/2 -1/4 MF ou MM	3,39 €	
RAC.14	Réduction 1/2-3/8 MF ou MM	3,79 €	
RAC.15	Réduction 3/8-1 MF ou MM	5,29 €	
RAC.16	Réduction 3/4 – 1/2 MF ou MM	4,88 €	
RAC.17	Réduction 3/4 – 1 MF ou MM	5,29 €	

MAMELON :

RAC.18	Mamelon 3/8	2,71 €	
RAC.19	Mamelon 1/2	3,27 €	
RAC.20	Mamelon 3/4	3,84 €	
RAC.210	Raccord union laiton 3 pièces FF 3/4	22,49 €	
RAC.211	Raccord union laiton 3 pièces FF 1"	31,34 €	

BOUCHON :

RAC.21	Bouchon Femelle	3,84 €	
RAC.22	Bouchon male 1/2	3,65 €	

COUDE :

RAC.23	Coude M M 1/2	5,02 €	
RAC.24	Coude F F 1/2	4,88 €	
RAC.24.1	Coude M F 1/2	5,38 €	

T :

RAC.25	T laiton M M 1/2	4,88 €	
RAC.26	T laiton F F 1/2	5,02 €	

DOUBLE OLIVE :

RAC.27	Double olive laiton Diam.10	3,26 €	
RAC.28	Double olive laiton Diam.12	3,53 €	
RAC.29	Double olive laiton Diam.16	4,07 €	
RAC.30	Double olive laiton Diam.19	4,88 €	

JETS PLASTIQUES :**PORTE JETS :**

JET010	Simple	3,46 €
JET020	Double	4,07 €
JET021	Simple avec antigoutte	11,86 €
JET022	Antigoutte + écrou vis ou baïonnette....	13,50 €
JET025	Double avec antigoutte.....	12,61 €

**ANTIGOUTTE :**

JET140	Antigoutte à membrane 3/8 + robinet	7,82 €
JET1401	Antigoutte à membrane 3/8	6,78 €
JET.35	Antigoutte de l'antigoutte 3/8.....	5,69 €

**FERRURE SUPPORT JET :**

JET030	Carré de 20 et 25	3,46 €
JET040	Ronde Diam.27	3,46 €

**PORTE JET PIVOTANT :**









JET050	Simple	6,30 €
JET051	Simple HP	10,17 €
JET060	Double	9,09 €
JET061	Double HP	13,43 €

**TRI-JET :**

JET070	Accouplement rapide, avec anti-goutte à membrane, nu, avec écrou	22,83 €
JET071	Corps de tri-jet	10,85 €
JET072	Quadrijets accouplement rapide + AG	24,34 €



JETS PLASTIQUES (suite) :**ACCESSOIRES :**

JET080	Ecrou de jet	0,96 €	
JET090	Hélice de jet	1,22 €	
JET100	Buse de jet	1,08 €	
JET110	Filtre de jet	1,48 €	
JET120	Bouchon plastique 3/8	1,76 €	
JET130	Filtre avec antigoutte	3,39 €	
JET023	Ecrou à baïonnette.....	2,85 €	
JET024	Joint pour écrou à baïonnette	1,76 €	
JET230	Pendillard pour rampe céréalière.....	7,33 €	

T ou Y ou X :

JET150	Diam.6 ou Diam.8 ou Diam.10 3 voies.....	2,91 €	
JET151	Diam.6 ou Diam.8 ou Diam.10 4 voies.....	4,04 €	
JET152	Diam.6 ou Diam.8 ou Diam.10 5 voies.....	5,16 €	
JET160	Diam.12	3,39 €	
JET170	Diam.16	4,48 €	

1 ou 3 PIECES :

JET210	Droit ou coude 3 pièces Diam.10	4,27 €	
JET220	Raccord 1 pièce Diam.10 Droit	3,39 €	
JET221	Raccord 1 pièce Diam.10 Coude	3,39 €	

DOUBLE OLIVE :

JET180	Diam.8 ou Diam.10	2,91 €	
JET190	Diam.12	3,39 €	
JET200	Diam.16	4,53 €	
JET205	Diam.25	7,46 €	

PIECES PLASTIQUES :

RACCORDS DROITS :

PIECE8.00	3/8 M Diam.10	1,36 €
PIECE8.01	3/4 M Diam.19	3,39 €
PIECE8.02	Diam.25 - 1½ ou 1¼	4,07 €
PIECE8.77	Diam.30 - 1'	4,27 €
PIECE8.76	Diam.30 - 1¼	4,22 €
PIECE8.03	Diam.30 - 1½	4,22 €
PIECE8.04	Diam.35 - 1½	4,33 €
PIECE8.78	Diam.35 - 1¼	4,33 €
PIECE8.05	Diam.40 - 1½	4,48 €
PIECE8.79	Diam.40 - 1¼	4,48 €
PIECE221	Raccord rapide 2'MM	12,12 €
PIECE222	Raccord rapide 2'F	28,19 €
PIECE223	Raccord rapide 2'M ø50	12,12 €
PIECE224	Raccord rapide 2'F ø50	28,19 €



RACCORDS COUDÉS :

PIECE8.06	Raccord coudé Diam 19 - 3/4.....	3,12 €
PIECE8.80	Raccord coudé Diam 19 - 1/2.....	3,20 €
PIECE8.07	Raccord coudé Diam 13 - 1/2.....	3,12 €
PIECE8.08	3/4 M Diam.25	3,73 €
PIECE8.09	Diam.25 - 1½	4,60 €
PIECE8.81	Diam.25 - 1¼	4,60 €
PIECE8.081	Diam.30 - 1'	5,02 €
PIECE8.10	Diam.30 - 1½	4,88 €
PIECE8.82	Diam.30 - 1¼	4,88 €
PIECE8.11	Diam.35 - 1½ ou 1¼	5,15 €
PIECE8.12	Diam.40 - 1½ ou 1¼	5,55 €
PIECE8.13	Diam.50 - 2"	11,25 €



ÉCROUS :

PIECE8.14	½ Hexagonal	8,81 €
PIECE8.86	1" ½ Hexagonal	3,95 €
PIECE8.85	1" ¼ Hexagonal	3,95 €
PIECE8.84	Hexagonal 1"	3,42 €
PIECE8.15	1"1/4	3,39 €
PIECE8.16	1"1/2	3,39 €
PIECE8.83	2"	3,95 €



EMBOUS :

PIECE8.87	1"	2,91 €
PIECE8.17	1" ¼	2,91 €
PIECE8.88	1"¼ court.....	2,91 €
PIECE8.18	1" ½	2,91 €
PIECE8.89	1"½ court.....	2,91 €
PIECE8.90	2"	3,65 €



RÉDUCTIONS MF OU MM :

PIECE8.19	¾ F - 1" M	4,76 €
PIECE8.92	¾ M - 1" M	4,76 €
PIECE8.91	½ M - 1" M	4,76 €
PIECE8.20	1 F - 1" ¼ M	4,76 €
PIECE8.98	1 M - 1" ¼ F	4,76 €
PIECE8.99	1" ¼ F - ¾ M	4,76 €
PIECE8.21	1" ¼ F - 1" ½ M	4,76 €
PIECE8.97	1" ¼ M - 1" ½ F	4,76 €
PIECE8.93	1" ½ M - 1" M	4,76 €
PIECE8.94	1" ½ M - 2" M	4,76 €

**JOINTS PLASTIQUES :**

PIECE8.25	Garniture plat 1/2	1,15 €
PIECE8.26	Garniture plat 3/4	0,96 €
PIECE8.27	Garniture plat 1"1/2	1,57 €
PIECE8.28	Garniture Or	1,22 €
PIECE8.4012	Garniture Or 53.6x2.6 pour vanne 1"¼	1,22 €
PIECE8.4013	Garniture Or 45.6x2.6 pour vanne 1"½	1,08 €
PIECE8.4014	Garniture Or 2.62x36.14x41.38 pour vanne 1"¼	1,08 €



PIECES PLASTIQUES (suite 1) :**FILTRE ASPIRATION :**

PIECE8.29	Avec vanne 1"1/2 M	72,02 €
PIECE8.31	1" 1/4	72,02 €
PIECE8.30	Gros modèle 1"1/2.....	78,46 €

**ACCESSOIRES FILTRE ASPIRATION (pour modèle standard 8.29 et 8.31) :**

PIECE8.32	Cartouche filtre aspiration	18,85 €
PIECE8.33	Joint de filtre aspiration	6,99 €
PIECE8.34	Chapeau de filtre aspiration.....	15,65 €
PIECE8.35	Ecrou de filtre aspiration.....	11,52 €
PIECE8.54	Corp de filtre aspiration.....	22,44 €
PIECE8.55	Clapet couleur avec joint	15,18 €
PIECE8.57	Tige de filtre aspiration avec ressort	11,26 €

ACCESSOIRES FILTRE ASPIRATION (pour gros modèle 8.30) :

PIECE8.64	Cartouche filtre aspiration	31,38 €
PIECE8.63	Joint de filtre aspiration	13,52 €
PIECE8.70	Chapeau de filtre aspiration	19,24 €
PIECE8.66	Ecrou de filtre aspiration	16,47 €
PIECE8.72	Corps de filtre aspiration	30,50 €
PIECE8.61	Clapet couleur avec joint	18,71 €
PIECE8.73	Tige de filtre aspiration avec ressort	13,81 €
PIECE8.74	Vanne ø32	20,09 €

**FILTRE :**

PIECE8.36	Filtre de rampe 1/2	22,91 €
PIECE8.361	Filtre de rampe 1'	23,72 €
REGUL.18	Filtre HP petit modèle	47,42 €

**ACCESSOIRES de FILTRE :**

PIECE8.37	Cartouche de filtre	8,28 €
PIECE8.38	Joint de filtre	1,76 €
PIECE8.39	Chapeau de filtre (Bol)	11,25 €
PIECE8.56	Corps de filtre	12,54 €
PIECE9.021	Cartouche de filtre laiton	8,55 €
PIECE8.100	Chapeau de filtre laiton	16,66 €

**CACHES RAMPES 2014 complets de parties escamotables**

CR250-1J-SB	Cache rampe L250 1jet sans brosse, avec partie escamotable	206,50 €
CR250-1J-AB	Cache rampe L250 1jet avec brosse, avec partie escamotable	271,03 €
CR450-1JD-SB	Cache rampe L450 1jet double ss brosse, avec partie escamotable	245,22 €
CR450-1JD-AB	Cache rampe L450 1jet double + brosse, avec partie escamotable	309,75 €
CR600-2J-SB	Cache rampe L600 2jets sans brosse, avec partie escamotable	309,75 €
CR600-2J-AB	Cache rampe L600 2jets avec brosse, avec partie escamotable	374,28 €

**CACHES :**

PIECE7.02	Cache désherbage	94,92 €
DIVERS71	Pare chocs cache désherbage	28,46 €
DIVERS711	Partie métallique pare choc cache désherbage	245,50 €
DIVERS49	Cache circulaire.....	578,24 €
PIECE7.37	Cache désherbage brosse.....	226,97 €
PIECE7.42	Ferrure de cache désherbage.....	33,87 €
PIECE9.21	Petit cache	21,07 €
PIECE9.26	Cache PVC.....	61,18 €



PIECES PLASTIQUES (suite 2) :**Famille vanne 2 voies (pour vidange et autres) :**

PIECE8.40	Vanne 1" ½ M.F	45,10 €
PIECE8.401	Vanne 1" ¼ M.F	41,72 €

Famille vanne 3 voies (pour filtre aspiration et autres) :

PIECE8.402	Vanne 3 voies 1" 1/2 M.F	73,05 €
PIECE8.403	Vanne 3 voies 1" 1/4 M.F	69,21 €
PIECE8.4019	Bille vanne 3 voies 1" 1/2	30,44 €
PIECE8.4020	Bille vanne 3 voies 1' 1/4	30,44 €



PIECE8.67	Bille de vanne	7,46 €
PIECE8.671	Joint blanc de vanne	2,04 €
PIECE8.672	Axe de vanne	4,41 €
PIECE8.102	Vanne vidange 1' et 1 » ¼	33,87 €
PIECE8.103	Vanne 1'½ M-F 4 voies.....	57,15 €
PIECE8.41	Anti-tourbillon 1" ½ M	8,41 €
PIECE8.75	Anti-tourbillon 1" ½ F	8,41 €



PIECE8.42	Volant à vis M	4,07 €
PIECE8.421	Volant à vis F 10x150.....	4,07 €



PIECE8.43	Goulotte de vidange 1"1/4.....	3,12 €
PIECE8.431	Goulotte de vidange ½	2,04 €



PIECE8.44	Bouchon 1" ¼ F	2,31 €
PIECE8.441	Bouchon ½ F	0,81 €



PIECE8.58	Crépine filtre	14,50 €
PIECE8.101	Crépine complète avec tuyaux....	94,86 €

**Diam.460 :**

PIECE8.46	Collerette surface pleine avec joint Diam.460	35,37 €
PIECE8.47	Couvercle Diam.450	39,63 €
PIECE8.59	Joint d'Entrée de cuve	13,81 €
PIECE8.48A	Joint de couvercle de cuve	10,59 €
PIECE8.48	Partie centrale de couvercle ..	17,07 €



PIECE8.491	Filtre panier Diam.140 x 203	12,20 €
PIECE8.49	Filtre panier Diam.400 x 160	31,04 €
PIECE8.62	Filtre panier Diam.400 x 275	32,40 €
PIECE8.492	Filtre panier Diam.400 x 330	33,76 €
PIECE8.71	Filtre panier inox.....	284,58 €



PIECE8.50	Collerette Diam.255	13,81 €
PIECE8.501	Collerette Diam.120.....	13,07 €
PIECE8.60	Collerette moyenne.....	19,92 €
PIECE8.51	Chapeau Diam.255	18,49 €
PIECE8.52	Clapet de chapeau Diam.255	10,85 €
PIECE8.53	Filtre panier pour Diam.255	21,42 €



DIVERS :

PIECE8.22	Chapeau Réserve d'eau	29,01 €
PIECE8.23	Collerette Réserve d'eau	19,92 €
PIECE8.24	Joint de Réserve d'eau	10,31 €
PIECE8.65	Couvercle cuve plastique	17,22 €
VANNE.51	Joint d.19x6.6 viton pour vanne....	4,07 €
DIVERS95	Kit canne aspirante.....	270,84 €
DIVERS951	Canne aspirante nu	84,59 €
DIVERS952	Canne aspirante installée sur atomiseur, amené récupéré par vos soins	335,88 €
PIECE8.404	Vanne diam 32 accolé canne aspirante	11,87 €



FAMILLE PULVERISATEUR A PANNEAUX RECUPERATEURS

RECUP.1	1 rampe complète sans verrins. Partie centrale et les 2 éléments extensible (galvanisé + peinture époxy)	1 506,75 €
RECUP.2	1 élément extensible seul	376,69 €
RECUP.3	1 tube maintenant le panneau récupérateur	217,30 €



DIVERS952.1	Système auto remplissage (crépine, tuyau 6m, raccord pour filtre asp)	92,54 €
-------------	---	---------

DIVERS pour ATOMISEUR PNEUMATIQUE :

ATOBRAS	Bras de rampe DID course 1000	319,24 €
ATOBRAS1	Tube porteur rampe DID	277,74 €
ATOTURBINE2	Cache de turbine	92,29 €
ATOTURBINE3	Carter d'air pour légumier pneumatique	782,60 €
ATOCARTER	Carter de turbine	921,51 €
ATOCELLULE.6	Cellule équipée+pompe 3 pistons 63L/mn sans sortie	7 529,17 €
ATOCELLULE.9	Cellule équipée+pompe 3 pistons 93L/mn sans sortie	8 087,49 €
ATOCELLULE.PNEU	Cellule pneumatique complète, moteur thermique ROBIN 4 temps	4 532,94 €
ATOCELLULE1	Cellule SOLTE multiplicateur mono ou 2 vitesses/nue de sortie d'air et pulvé	3 767,30 €
ATOCELLULE2	Cellule SOLTE multiplicateur 2 vitesses avec 1 canon fixe (support canon à faire à la demande)	4 546,82 €
ATOCELLULE3	Cellule SOLTE pour entrainement hydraulique sans le moteur hydraulique	3 616,20 €
ATOCELLULE.PNEU	Lanceur manuel + 2 tubes 3 multicanons +2 multicanons haut	
ATOCELLULE4	Riffe agraffe pour trape de visite	1,85 €
ATOCELLULE1A	Cellule moteur hydraulique PARKER F12-30 nue	6 128,82 €
PIECE5.39	Chapeau d'embrayage pneumatique	105,70 €
ATOCROIS	Croisillon pour rampe pneumatique	144,56 €
ATODISTRIB	Distributeur d'air	454,65 €
ATOTURBINE8	Double turbine pneumatique nue	2 439,26 €
TANGENTIEL	Turbine tangentielle complète jets&moteurs hydrauliques, ss tuyaux	3 814,61 €
ATOTURBINE91	Douille moteur hydraulique pompe	127,15 €
ATOTRAPEZE1	Élément de trapèze 1 pièce	123,90 €
ATOTRAPEZE2	Élément de trapèze 2 pièces	191,01 €
ATOTURBINE5	Flasque arrière pour carter légumier pneumatique	112,47 €
ATOGRILLE	Grille protection ventilation pneumatique ø380	51,50 €
ATOGRILLE1	Grille protection ventilation ø860 bleue RAL 5015	76,81 €
GRILLE1	Grille support carter	34,14 €
HAUBANNAGE	Haubannage pneumatique	210,91 €
HAUBANNAGE1	Haubannage collecteur aérien	191,01 €
HAUBANNAGE2	Haubannage pour réhausse bi vertical	370,72 €
ATOTURBINE6	Moteur LOMBARDINI IM350	1 580,10 €
ATOTURBINE7	Moteur Robin	1 967,67 €
ATOTURBINE71	Bouton marche / arrêt moteur ROBIN	124,98 €
ATOTURBINE10	Moteur hydraulique entraînant le pulvérisateur aéro bi turbines	737,20 €
ATOTURBINE101	Moteur hydraulique 160SL (540 T) pour atomiseur	2 328,16 €
ATOTURBINE102	Kit joints pour moteur hydraulique	86,94 €
ATOTURBINE9	Moteur hydraulique pour entrainement pompe MINI	371,31 €
ATOTURBINE92	Moteur hydraulique MR 50cm3 (pour IM312)	279,90 €
ATOTURBINE13	Support turbine inversée S21	148,83 €
ATOTURBINE14	Moteur orbital Type MT 160SL	149,07 €
ATOTURBINE15	Moteur hydraulique 6cm3 (pour tangentiel)	267,47 €
ATOTURBINE16	Raccord coudé pour moteur 6cm3 (tangentiel)	18,04 €
RAMPE.21	Rampe DID nue	1 678,17 €
ATOTURBINE93	Support Imovilli liaison pompe/moteur hydraulique	164,22 €
ATOTURBINE	Turbine pneumatique ø535 à ø580	772,42 €
ATOTURBINE11	Turbine double pneumatique seule SOLTE	388,94 €
ATOTURBINE12	Turbine double pneumatique complète SOLTE	2 009,00 €
ATOTURBINE4	Turbine petit modèle pour légumier pneumatique	569,17 €
PIECE5.31	Turbine à double aspiration centrifuge pour turbine peupliers	772,43 €
ATOTURBINE1	Turbine inox	753,05 €
ATOVOLUTE	Volute de turbine SOLTE	551,81 €
REGUL.131	Vanne 3 voies l' laiton	69,79 €
ATOVOLUTE2	Défecteur redresseur d'air SOLTE	23,47 €
ATOTURBINE120	Ensemble ventilation monovitesse ø400 SOLTE	3 284,54 €
ATOTURBINE58	Ensemble ventilation monovitesse ø400 SOLT ss distributeur d'air	2 922,28 €
CREMAILLERE	Crémaillère d'orientation de canon nu	99,11 €
ATOTURBINE.11.1	Grille arrière solte	98,00 €
ATOTURBINE.11.2	Volute PHD solte	960,00 €

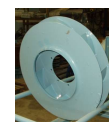

TUBE PENDILLARD :

ATOTUBE	Pendillard ø100 - 4 multicanons complet sans support métallique	379,45 €
ATOTUBE2	Pendillard ø100 - 4 multicanons complet avec support métallique	605,75 €
ATOTUBE15	Pendillard complet 5 multicanons jets portés sans partie métallique avec ailes coenda non alimentées	581,28 €
ATOTUBE13	Pendillard 5 multicanons tunnel 6/2017 complets sans supports	462,55 €
ATOTUBE3	Pendillard ø100 - 5 multicanons complet avec support	632,85 €
ATOTUBE4	Pendillard moulé 5 multicanons nu	182,95 €
ATOTUBE10	Pendillard moulé 5 multicanons complet avec antigoutte sans partie métallique	350,82 €
ATOTUBE7	Pendillard ø100 - 6 multicanons complet sans supp.métal	508,18 €
ATOTUBE8	Pendillard ø100 - 6 multicanons complet avec support	791,40 €
ATOTUBE.11	Pendillard ø100 - 6 multicanons souple nu	238,86 €
ATOTUBE8.1	Pendillard ø100 - 8 multicanons complet sans support métallique	758,88 €
ATOTUBE5	Pendillard 2x3 multicanons complets sans support	507,22 €
ATOTUBE6	Pendillard 2x4 multicanons complets sans support	696,92 €
ATOTUBE13	Pendillard 5 multicanons spécial tunnel 6/2017 complets sans supports	462,53 €
ATOTUBE31	Pendillard 5 multicanons spécial tunnel 6/2017 complets avec supports	688,85 €
ATOTUBE14	1 pendillard complet de 2 tubes de 5 multicanons chacun jets portés	1 576,49 €

JETS PORTES :

ATOTUBE12	Pendillard complets 5 multicanons JETS PORTES sans partie métallique	639,42 €
ATOMAIN.78	Défecteur inox nu pour 5 JETS PORTES	62,79 €
ATOMAIN.781	Défecteur inox avec 5 JETS PORTES pour placer sur tube multicanon	376,75 €
ATOMAIN.782	Défecteur inox nu pour 4 JETS PORTES	55,07 €
ATOMAIN.783	Défecteur inos nu pour 3 JETS PORTES	46,97 €
ATOMAIN.761	Resort de pendillard	16,74 €
ATOMAIN.762	Boulon long diam 12 pour articulation pendillard + 1 écrou	11,05 €
ATOBOUCHON	Bouchon ø80 ou ø100	10,58 €
ATOBOUCHON4	Bouchon avec manchon ø100 à visser	12,88 €
ATOBOUCHO1	Bouchon à visser seul	8,91 €
ATOMAIN.76	Ferrure de pendillard	26,82 €
ATOTUBE9	Support U de pendillard	33,87 €



JET225-1	Partie métallique pendillard:1 tube seul, avec rectangle ouvert soudé	105,83 €
JET225-3	Manivelle de serrage	31,57 €
JET225-4	Boulon pour manivelle	10,03 €
JET225-5	Rectangle ouvert découpé	65,40 €
JET225-6	Tige support tube ou main	32,00 €
JET225-2	Partie métallique pendillard: U plié pour recevoir le tube seul	49,05 €
RAMPE.14	Rouleau de galet de rampe série B	16,62 €
RAMPE.22	Support de bras de rampe pneumatique	193,93 €

**COLLECTEURS :**

ATOCOLLEC.2	Clarinette 2 sorties nu	13,55 €
ATOCOLLEC.3	Clarinette 3 sorties nu	16,27 €
ATOCOLLEC.4	Clarinette 4 sorties nu	18,49 €
ATOCOLLEC.5	Clarinette 5 sorties nu	21,07 €

ACCESSOIRES POUFREUSE :

POUDREUSE	Poudreuse G406 - 150 kg - 200 litres	3 963,78 €
POUDREUSE3	Poudreuse G400 - 100 kg - 140 litres	3 396,00 €
POUDREUSE6	Poudreuse G300 - 50 kg - 75 litres	3 104,63 €
POUDREUSE8	Renvois d'angle Poudreuse	1 188,09 €
POUDREUSE1	Turbine L205	330,61 €
POUDREUSE2	Transmission à limiteur de couple	135,51 €
POUDREUSE4	Multiplicateur complet série G400	1 051,59 €
POUDREUSE5	Câbles ouverture poudreuse	224,68 €
POUDREUSES3	Main nue pour poudreuse	43,36 €
POUDREUSE7	Agitateur pour poudreuse G406	61,03 €

Famille de demi collier Inox avec un boulon soudé fab S21, Prix du collier complet :

COLLIER1	Diam.80	54,12 €
COLLIER2	Diam.100	58,63 €
COLLIER3	Diam.120	63,14 €



CANONS à VENTURIS :

ATOCANON80	Diam.80	105,70 €
ATOCANON81	Diam.80 complet	117,90 €
ATOCANON100	Diam.100	123,31 €
ATOCANON101	Diam.100 complet	135,51 €
ATOCANON120	Diam.120	132,80 €
ATOTUBULURE	Tubulure de canon	8,55 €

**CANONS à AILES :**

ATOCANON.100	Canon à aile nu Diam.100	69,10 €
ATOCANON.101	Canon à aile avec ailes Diam.100	105,70 €
ATOCANON.1011	Canon à aile ø100 complet JETS PORTES	136,00 €

**CANONS BIJETS sans rotule :**

ATOMAIN.29	Complets	126,02 €
ATOMAIN.39	Nus	86,33 €
ATOMAIN.79	2 Bijets supplémentaires installation par vos soins	762,92 €

**MAINS à CANONS sans rotule :****1°) Complètes :**

ATOMAIN.20	Main 2 canons	117,42 €
ATOMAIN.30	Main 3 canons	129,48 €
ATOMAIN.24	Main 4 canons	138,02 €

**2°) Nues :**

ATOMAIN.21	Main 2 canons	72,43 €
ATOMAIN.31	Main 3 canons	86,33 €
ATOMAIN.25	Main 4 canons	97,84 €

**MAINS à AILES COANDA sans rotule :****1°) Complètes :**

ATOMAIN.34	Main 3 doigts	120,87 €
ATOMAIN.341	Main 3 doigts complète JETS PORTES	151,15 €
ATOMAIN.44	Main 4 doigts	155,84 €
ATOMAIN.441	Main 4 doigts complète JETS PORTES	186,14 €
ATOMAIN.70	Main 3 doigts avec bride	197,62 €





**2°) Nues :**

ATOMAIN.35	Main 3 doigts	77,65 €
ATOMAIN.45	Main 4 doigts	112,20 €



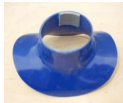

ACCESSOIRES de MAINS à CANONS :

ATOMAIN.50	Distributeur central 2 sorties	13,43 €
ATOMAIN.51	Distributeur central 3 sorties	17,22 €
ATOMAIN.52	Venturi de distribution	16,00 €
ATOMAIN.53	Tuyau pour distribution	3,26 €
ATOMAIN.62	Diffuseur de main à canon	26,82 €

BECS et MULTICANONS :

ATOMAIN.54	Bec multicanon	34,56 €	
ATOMAIN.63	Bec multicanon orientable.....	25,22 €	
ATOMAIN.64	Prise en charge pour multicanon	20,75 €	
ATOMAIN.59	Multicanon nu + prise en charge	52,18 €	
ATOMAIN.67	Multicanon complet + prise en charge	69,10 €	
ATOMAIN.80	Multicanon pour tuyaux souple	42,69 €	
ATOMAIN.71	Multicanon court	28,46 €	
ATOMAIN.72	Multicanon court complet sans antigoutte	49,80 €	
ATOMAIN.73	Multicanon court complet avec antigoutte	74,54 €	

ACCESSOIRES DIVERS pour MAINS et MULTICANONS :

ATOMAIN.55	Robinet plastique	6,61 €	
ATOMAIN.56	Ailes petit modèle (30).....	4,33 €	
ATOMAIN.561	2 Ailes Coenda reliées par vis pour canon	11,17 €	
ATOMAIN.57	Ailes Grand modèle (50)	6,11 €	
ATOMAIN.74	Ailes double alimentation	12,00 €	
ATOMAIN.75	Bouchon multicanon.....	19,72 €	
ATOMAIN.58	Coude d'aile	2,71 €	
ATOMAIN.58.1	Coude d'aile tarodé pour robinet	7,92 €	
ATOMAIN.65	Bride 26/34 complète pour main	38,90 €	
ATOMAIN.69	Ferrure de canon	7,33 €	
ATOMAIN.81	Ferrure centrale type support mains ou tube multicanon	251,76 €	
ATOMAIN.68	Protège multicanon	43,24 €	
ATOMAIN.77	Soudure mains.....	33,87 €	
ATOMAIN.82	Venturi inox (support de jet pour jets portés) La paire	43,24 €	
SOUFLET	Soufflet pour rampe pneumatique....	37,94 €	
ATOMAIN.60	Support de main	109,10 €	
ATOMAIN.601	Support de canon à orientation électrique	202,93 €	
ATOMAIN.602	Boulon long diam 12 + écrou pour arti pendillard	15,56 €	

TUBE PVC (en mètre) :

TUBE.25	Diam.25	9,00 €
TUBE.50	Diam.50	10,71 €
TUBE80	Diam.80	14,77 €
TUBE.100	Diam.100	17,28 €
TUBE.110	Diam.110	18,91 €
TUBE.120	Diam.120	22,47 €
TUBE.160	Diam.160	24,67 €

ACCESSOIRES :

PIECE8.68	1 Bride pour tube PVC	19,92 €
PIECE8.69	Joint de bride de tube PVC ...	19,24 €
PIECE8.45	Bride complète passage tube cuve...	43,24 €

**Y :**

TUBE.80	100 x 1 - 80 x 2	49,32 €
---------	------------------------	---------

**T :**

TUBE.81	Diam.100	32,86 €
---------	----------------	---------

**MANCHONS :**

TUBE.82	Diam. 80 ou Diam.100	15,65 €
TUBE.86	Diam.110	17,28 €
TUBE.89	Diam. 50 PVC	1,69 €

**COUDES :**

TUBE.83	M - F ; Diam.80	16,47 €
TUBE.84	M - F ; Diam.100	18,96 €
TUBE.85	M - F ; Diam.110	22,47 €

**RÉDUCTIONS :**

TUBE.87	Diam. 80 - 100	15,65 €
TUBE.88	Diam. 100 - 125.....	22,94 €
DIVERS44	Collet battu Diam. 80 - 100	20,33 €

**BOUCHONS PLASTIQUES :**

ATOBOUCHO	Bouchon diam.80 ou diam.100	10,58 €
ATOBOUCHO	Bouchon Rond Diam.18 à 34	4,33 €
ATOBOUCHO	Bouchon Carré Diam. 30 à 50	4,33 €
ATOBOUCHO	Bouchon avec manchon ø100 à visser	12,88 €



RESERVOIRS :

Avec entrée Diam.400, filtre panier, chapeau à visser

PORTÉS POLYESTER :

A) Simples :

CUVE1	120 L	750,42 €
CUVE2	200 L	802,24 €
CUVE3	300 L	906,60 €
CUVE4	400 L	983,09 €
CUVE5	500 L	1 363,27 €
CUVE6	600 L	1 397,15 €
CUVE7	800 L	1 622,10 €
CUVE8	1000L	1 914,81 €



B) Avec passage de pompe, POLYESTER et PHD :

CUVE9	200 L	1 226,63 €
CUVE10	300 L	1 302,30 €
CUVE11	400 L	1 397,68 €
CUVE12	500 L	1 570,21 €
CUVE13	600 L	1 604,49 €
CUVE14	800 L	1 811,82 €
CUVE15	1000 L	1 855,19 €





TRACTÉS ; réservoirs avec passage de cardan, POLYESTER et PHD :

CUVE31	Cuve polyester TRACTER 300L	1 251,47 €
CUVE16	400 L	1 491,86 €
CUVE17	600 L	1 693,28 €
CUVE18	800 L	1 913,60 €
CUVE19	1000 L	2 077,26 €
CUVE.22	1200 L	2 505,31 €
CUVE20	1500 L	2 794,87 €
CUVE21	2000 L	3 562,82 €
CUVE22	2200 L	3 934,22 €
CUVE25	2500 L	4 163,16 €
CUVE30	3000 L	5 350,53 €
CUVE301	Cuve 3000L TRACTER POLYESTER	6 548,43 €
CUVE5000	5000 L	9 933,11 €
CUVE23	Support cuve avant pour toute capacité	256,25 €





RESERVOIRS Polyéthylène Haute Densité (PHD) :**Complet du chapeau de remplissage :**

CUVE.15	Réservoir 15L PHD	175,89 €	
CUVE50	Cuve 50 L	208,69 €	
CUVE70	Cuve 70L	242,62 €	
CUVE75	Cuve nue 75L Quad	208,69 €	
CUVE120	Cuve EUROP 120L PORTE nue	267,65 €	
CUVE.200	Cuve EUROP 200L PORTE nue	320,86 €	

Réservoirs pour pulvérisateurs PHD :

Sans passage de transmission et avec lave mains :

CUVE.300	300L PORTE nue.....	670,99 €	
CUVE.400	400 L PORTE nue	670,99 €	
CUVE.500	500 L PORTE nue	761,30 €	
CUVE.600	600 L PORTE nue	806,48 €	
CUVE.800	800 L PORTE nue	1 012,92 €	
CUVE.1000	1000L PORTE nue.....	1 193,58 €	
CUVE.1200	1200L PORTE nue.....	1 477,46 €	

Accessoires pour réservoirs PHD :

CUVE71	Châssis nu pour réservoir 120L PAP Pompe électrique	323,95 €
CUVE121	Châssis nu pour réservoir 200L PAP Pompe électrique	349,76 €
PIECE7.17	Kit réparation polyéthylène	37,23 €
PIECE7.26	Mousse sous cuve	10,70 €
DIVERS90	Pied droit de cuve	60,99 €
CUVE.601	Lave mains pour réservoir 600P Polyéthylène	289,90 €
MELANGEUR110	Mélangeur de produits 110 litres	3 200,01 €
MELANGEUR220	Mélangeur de produits 220 litres	3 842,52 €

PIECES SPÉCIFIQUES CHENILLARDS:

CUVE.150	Cuve 150L porté polyester chenillette	863,43 €	
CHEN.001	Moyeu de turbine pneumatique ou aéro (moyeu usiné)	203,92 €	
CHEN.002	Moteur hydraulique pour entraînement de ppe chenillard Accouplements mâle et femelle pour pompe	434,94 €	
CHEN.003	et moteur hydraulique	80,02 €	
CHEN.004	Flexible hydraulique 2x3m pour chenillard (la paire) Prise d'huile hydraulique 1M et 1F (la paire)	165,33 €	
CHEN.005	(Il faut 2 paires par chenillard)	34,85 €	
CHEN.006	Support de pompe et de moteur hydraulique en galva	58,08 €	
CHEN.007	Plateau aéro pièce n°16	277,49 €	
CHEN.008	Plateau pneumatique pièce n°15	248,44 €	
CHEN.009	Clavette pour plateau pneumatique pièce n°15	16,46 €	
CHEN.010	Voûte droite ø570 nue pour chenillette	794,71 €	
PORTIQUE	Portique nu face-face pulvé autonome chenillette champagne	1 206,10 €	

Pièces Polyester :**PULVERISATION S21****TARIFS HT 01-2023**

DIVERS09	Bande plastique transparent (le m)	10,17 €
DIVERS09.1	Kit bande transparente pour AR et AV panneaux modèle court 1,1m	14,57 €
DIVERS09.2	Kit bande transparente pour AR et AV panneaux modèle court 1,4m	17,61 €
DIVERS09.3	Plat inox pour maintenir bande plastique L 1m	16,35 €
DIVERS09.4	Plat inox pour maintenir bande plastique L 1.30m	20,86 €
PIECE7.01	Panneau récupérateur nu polyester ou PHD	433,31 €
PIECE7.24	Panneau récupérateur nu jaune.....	782,11 €
ATOPANNEAUX	Paire de panneaux récupérateur complets	1 807,75 €
PIECE7.10	Mousse pour panneaux (le mètre linéaire)	263,10 €
FERRURE.PANNEAUX	Ferrure de panneaux récupérateur	208,16 €
FERRURE.PANNEAUX1	Ferrure pour escamotage avec ressorts	239,10 €
PIECE7.03	Résine (le litre)	17,56 €
PIECE7.04	Catalyseur (le litre)	29,38 €
PIECE7.05	Fibre de verre (le m2)	12,89 €
DIVERS31	Diluant (le litre)	4,27 €
DIVERS11	Peinture bleue (le litre)	14,91 €
PIECE7.50	Eléments pr cloisonnage 5000T avec pose, ss transport	490,43 €
PIECE7.51	Cornière U 130 x 100 x 1000 PVC (le m)	126,47 €
PIECE7.52	Cornière U 130 x 125 x 1000 PVC (le m)	126,47 €
PIECE7.53	Panneau PHD Thermoformé 4mm NU	419,60 €
PIECE7.531	Bac blanc de panneaux récupérateurs	96,60 €
PIECE7.54	Panneau PHD plié 4mm NU	457,74 €
PIECE7.55	Défecteur VD/BI-VD pour traiter les Plantons (la paire)	149,65 €
PIECE7.56	Renfort pour rehausse	155,13 €
PIECE7.57	Mousse pour tunnel (à l'unité)	54,39 €
PIECE7.58	Volute inox nue (sans les 2 stators)	850,85 €
PIECE7.59	Cône ventilation ø750	118,24 €
PIECE7.60	Ensemble Super Vergers (Stator + cone + Arrière)	1 544,55 €
PIECE7.60.1	Ensemble Ventillation complet Super Vigne (stator+cone+arrière)	1 806,05 €
PIECE60.1	Seulement le cône 830	787,00 €
PIECE7.20	Plaque polyester (le m2).....	56,90 €
PIECE7.30	Plaque Macrolon transparent épaisseur 3mm (le m²)	109,16 €
PIECE7.22	U 100 (le m)	219,67 €
PIECE7.21	U 120 (le mètre)	282,42 €
PIECE7.06	U 200 (le mètre).....	298,15 €
PIECE7.23	L Polyester (le mètre)	156,93 €
PIECE7.09	Garde boue polyester à installer	94,86 €
PIECE7.25	Garde boue PVC complet du support métallique....	69,17 €
PIECE7.11	Entrée d'air	52,32 €
PIECE7.07	Défecteur redresseur d'air petit modèle a fixer par boulon diam 830	8,68 €
PIECE7.15	Défecteur inox petit modèle	15,85 €
PIECE7.08	Petit déflecteur du bas ou du haut inox	34,56 €
PIECE7.47	Défecteur jaune voûte droite.....	67,11 €
PIECE7.45	Contre déflecteur vignes.....	578,19 €
PIECE7.46	Contre déflecteur arbo.....	502,53 €
PIECE7.12	Volet Super Vignes	100,00 €
PIECE7.31	Volet bi et tri turbines, longueur 1500.....	358,55 €
PIECE7.19	Volet bi et tri turbines, longueur 1000.....	304,43 €
PIECE7.191	Volet bi et tri turbines, longueur 1300	332,61 €
PIECE7.192	Volet Bi turbines coudé nu Longueur 1000	323,59 €
PIECE7.193	Volet Bi et tri turbines coudé L1000 Rampe inox+Bride+ vanne purge	449,87 €
PIECE7.194	Volet (déflecteurs) du haut pour Bi turbines Vergers	257,07 €
PIECE7.40	Volet polyester support déflecteur 1m tri turbine l'une derrière l'autre	647,77 €
PIECE7.44	Volet +/- 800mm (Super haut 830)	228,38 €
RAMPE.15	Rampe inox nue	92,15 €
RAMPE.151	Pièce PVC fixation tube inox sur bi verti	25,82 €



PIECE7.16	Stator ø830 ou ø760	711,05 €
PIECE7.13	Protège stator	96,63 €
PIECE7.29	Entretoise PVC stator Aéro	4,07 €
PIECE7.27	Stator déflecteurs 760 bi turbines horizontales	1 097,65 €
PIECE7.28	Partie horizontale support déflecteurs bi turbines verticales vignes	1 266,51 €
PIECE7.28A	Collecteur métallique pour déflecteurs Bi VD avec réha	709,20 €
PIECE7.32	Partie support déflecteurs tri turbines dos à dos ...	653,18 €
PIECE7.18	Volet de tri turbine complet	795,61 €
PIECE7.481	Arrière vigne	670,86 €
PIECE7.49	Arrière Arbo	428,48 €
PIECE7.35	Ensemble ventilation ø830 inversée haut + arrière	1 569,27 €
PIECE7.39	Stator ø760 bi turbines dos à dos	1 848,16 €
PIECE7.41	Ensemble ventilation central type ø580	754,14 €
GRILLE.1	Quart de grille bi verti placé à l'avant (4 par matériel)	100,35 €
GRILLE2	Grille S21 pour VD, Bi-VD et Bi-Vertical	303,55 €
GRILLE3	Grille tri-turbine latérale inox	137,75 €
GRILLE4	Grille spéciale avant Bi VD Inox et VD Inox	160,82 €
GRILLE5	Support grille arrière bi horizontal partie métallique	204,81 €
GRILLE6	Support grille VD	2,92 €
GRILLE10	Grille vertical VD et Bi VD	343,89 €
PIECE7.14	Collecteur simple, vignes/vergers	854,28 €
PIECE7.33	Collecteur Voûte Droite 830	1 870,11 €
PIECE7.36.1	Collecteur bi turbines verticales vignes ou vergers nu	2 588,13 €
PIECE7.36	Collecteur bi turbines verticales vignes ou vergers stator + grilles	2 807,57 €
PIECE7.34	Collecteur bi turbines côte à côte du tri turbine	2 414,87 €
PIECE7.341	Support métallique supportant les 2 turbines aériennes -	656,85 €
PIECE7.48	Collecteur bi turbines voûte droite	2 798,00 €
PIECE7.482	Collecteur bi turbines voûte droite SANS stator	2 098,00 €
PIECE7.48.1	Collecteur bi VD polyester nu	2 122,00 €
EUROP	Ventilation Europ ø800 complète de multiplicateur et autres	2 088,96 €
EUROP.1	Ventilation EUROP sans hélice, Stator relié au déflecteur (jaune)	1 016,16 €
GRILLE7	1 Colonne bi verticale galvanisée + peinture	2 173,82 €
GRILLE8	1 grille de protection ronde (deRossi) tous diamètre	92,46 €
GRILLE9	1/2 grille (deRossi) tous diamètre	55,53 €
PIECE7.61	Haubanage VD - BI VD - Tri - 4TS	297,10 €
PIECE7.611	Haubanage bi vertical	606,80 €
PIECE7.612	Support vérin sans déflecters bi, tri, 4ts	108,00 €
PIECE7.613	Volute inox bi VD nu	2 098,00 €
PIECE7.614	Stator inox 760 nu	315,00 €



TRANSMISSION à CARDAN avec protecteur et chaînette :



STANDARDS :

PIECE6.01	16 Ch.	139,64 €
PIECE6.02	35 Ch.	189,08 €
PIECE6.03	47 Ch.	213,60 €
PIECE6.04	Transmission standard sans protecteur	229,73 €
PIECE6.25	64 Ch.	328,72 €

HOMOCINETIQUE :

PIECE6.05	35 Ch.	706,73 €
PIECE6.06	64 Ch.	755,91 €
PIECE6.31	Transmission homocinétique Double-double	1 001,51 €



PIECES DETACHEES :

MACHOIRES :

PIECE6.07	16 Ch.	41,18 €
PIECE6.08	35 Ch.	65,76 €
PIECE6.09	47 Ch.	68,98 €
PIECE6.10	64 Ch.	74,01 €
PIECE6.29	Homocinétique	157,78 €

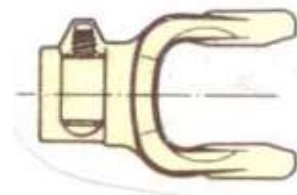

CROISILLONS :

PIECE6.11	16 Ch.	34,41 €
PIECE6.12	35 Ch.	43,24 €
PIECE6.13	47 Ch	46,61 €
PIECE6.14	64 Ch.	51,76 €
PIECE6.28	Homocinétique	87,55 €



TUBE m/L :

A) Standard :

PIECE6.15	16 Ch.	51,76 €
PIECE6.16	35 Ch.	60,50 €
PIECE6.17	47 Ch.	68,98 €
PIECE6.18	47 Ch. mâle traité	86,24 €

B) Homocinétique :

PIECE6.19	35 Ch.	112,07 €
PIECE6.20	64 Ch.	146,78 €



ACCESSOIRES :

PIECE6.30	Bague de protecteur de cardan	47,42 €
PIECE6.23	Demi-protecteur de cardan	60,50 €
PIECE6.27	Double mâchoire avec croisillon	188,24 €
PIECE6.22	Graisseur de cardan	3,39 €
PIECE6.21	Poussoir d'arrêt complet	10,44 €
PIECE6.24	Protecteur de cardan	112,20 €
PIECE6.26	Protecteur de cardan homocinétique	258,98 €
PIECE6.261	Protecteur de cardan homocinétique double	359,17 €
PIECE6.34	Souflet de cardan homocinétique.....	118,91 €
PIECE6.35	Rallonge de graisseur déporté	26,06 €
PIECE6.36	Tube Multilob Mâle homocinétique(le mètre)	223,61 €
PIECE6.37	Tube Multilob Femelle homocinétique (le mètre)	1,13 €
PIECE6.33	Système verrouillage cardan homocinétique...	154,67 €
PIECE6.32	Tête de protecteur homocinétique.....	128,75 €

VANNES ELECTRIQUES MOTORISEES :
HAUTE PRESSION 50 Bars :
PULVERISATION S21
TARIFS HT 01-2023

VANNE.00	Vannes nue non installée (la paire)	486,15 €
VANNE.01	Paire de vannes complètes non installées	682,16 €
VANNE.18	Paire de vannes complètes non assemblées	527,84 €
VANNE.59	Câble simple de vannes électriques	6,95 €
VANNE.47	Faisceau complet de vannes électriques+boitiers avec 2 interrupteurs	263,90 €

BASSE PRESSION 20 Bars :

VANNE.02	1 Vanne nue	245,03 €
VANNE.03	2 Vannes nue	463,80 €
VANNE.04	3 Vannes nue	708,83 €
VANNE.05	Vannes (4) basses pression 20 bars nue.....	961,14 €
VANNE.0	Vanne BP complète.....	326,42 €
VANNE.24	La Paire de Vanne BP complète	631,72 €

MOTEUR DE VANNE OU D'ORIENTATION CANON :

VANNE.06	Haute ou basse pression	145,85 €
VANNE.42	Pignon de moteur électrique	8,48 €

VANNE DIVERS :

VANNE.07	Vanne 1/2 avec entraînement	50,55 €
VANNE.44	Vanne de vanne 1/2.....	26,12 €
VANNE.72	Vanne 3 voies 1'1/2 électrique seule.....	431,26 €
VANNE.73	Vanne 3 voies 1'1/2 électrique complète de câblage...	727,59 €
VANNE.75	Vanne 12 Volts	50,33 €



ACCESSOIRES de VANNES ELECTRIQUES :

VANNE.11	Allume cigare	11,81 €
VANNE.12	Boîte étanche.....	12,64 €
VANNE.65	Boitier électrique complet (2 tronçons).....	166,68 €
VANNE.60	Boitier électrique complet prêt à poser	291,03 €
VANNE.70	Câble 13 x G1.....	8,29 €
VANNE.71	Câble 27 x G1.....	17,81 €
VANNE.08	Câble 2 fils/m	3,34 €
VANNE.09	Câble 4 fils/m	5,14 €
VANNE.61	Câble de débitmètre	59,03 €
VANNE.610	Câble de faisceau WOLF	62,56 €
VANNE.37	Cache moteur	22,78 €
VANNE.10	Caoutchouc M ou F (2 fils)	3,34 €
VANNE.15	Capuchon d'interrupteur	3,34 €
VANNE.13	Causse M ou F	0,90 €
VANNE.40	Circlips de vanne	3,88 €
VANNE.26	Corps de vanne	24,32 €
VANNE.69	Corp de vanne à retour calibré	31,68 €
VANNE.34	Demi-coquille de vanne	10,97 €
VANNE.35	Fermeture de vanne support manomètre	16,40 €
VANNE.28	Fiche M – F 8 plots	9,31 €
VANNE.20	Gaine de fils Diam.12 - 16 (en mètre)	10,16 €
VANNE.21	Gaine de fils Diam. 20 - 22 (en mètre)	10,97 €
VANNE.50	Garniture Or 18.77x1.78x22.33 pour vanne.....	1,25 €
VANNE.14	Interrupteur inverseur	33,68 €
VANNE.141	Joystick	159,48 €
VANNE.142	Protection interrupteur	4,91 €
VANNE.22	Joint de vanne	3,48 €
VANNE.33	Joint de vanne à rideau	8,48 €
VANNE.36	Kit de joints pour vanne ARAG	17,38 €
VANNE.64	Lexan débitmètre	68,79 €
VANNE.23	Motorisation	387,54 €
VANNE.25	Passe tuyau	0,90 €
VANNE.66	Presse étoupe	2,98 €
VANNE.29	Prise Européenne	11,81 €
VANNE.62	Prise Herchman.....	3,83 €
VANNE.19	Prise M – F 2 plots	9,22 €
VANNE.52	Raccord coudé d.13 pour vanne BP.....	5,00 €
VANNE.38	Relais de puissance	26,12 €
VANNE.67	Retour compensé de vanne.....	17,72 €
VANNE.32	Siège tubulure de vanne HP laiton	33,50 €
VANNE.16	Support métallique	45,51 €
VANNE.39	Tige de vanne avec ressort	29,93 €
VANNE.41	Siège tubulure de vanne plastique	19,93 €
VANNE.31	Vanne de régulation	256,12 €
VOLUCOMPTEU	Volucompteur - programmable - arrêt automatique	1 402,92 €
DIVERS701	Eclairage led non installé	113,47 €
DIVERS702	Eclairage led installé	449,67 €
VANNE.78	Entrée vanne HP bronze 3/4	18,74 €

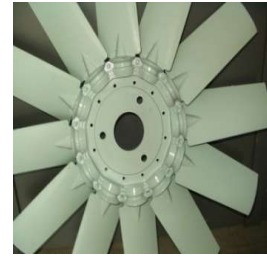

HELICES - TURBINES - ENTRAINEMENTS - DEROULEURS :**TURBINES COMPLETES:**

PALE07	Hélice 12 pâles Diam.570	316,84 €
PALE01	Hélice 12 pâles Diam.760	351,26 €
PALE02	Hélice 12 pâles Diam.830	544,58 €
PALE09	Plateau d'hélice 16 pâles Mâle.....	211,67 €
PALE11	Plateau d'hélice 16 pâles Femelle.....	131,49 €
PALE12	Hélice silence ø920	623,70 €
PALE13	Hélice silence ø760	482,83 €
PALE14	Hélice 16 pâles ø750 (Paris) 4ZL	555,38 €
PALE14.1	Hélice Europ Esp 2020	420,00 €
GRILLE.14.2	Intérieur pour Europ ESP2020	102,00 €

**1 PALE :**

PALE05	Pour Diam.180	28,26 €
PALE08	Pour Diam.570	31,38 €
PALE03	Pour Diam.760	34,56 €
PALE04	Pour Diam.830	43,24 €
PALE121	Pour Diam.920 silence	51,74 €
PALE131	Pour Diam.760 silence	46,81 €
PALE141	Pour Diam.750 (Paris)	42,81 €

ACCESSOIRES de TURBINES :

ATOGRILLE1	Grille protection ventilat°ø860 bleue	74,67 €
EQUILIBRAGE	Equilibrage turbine	86,22 €
PALE06	Galet de pale de turbine	1,76 €
PALE00	Chapeau d'hélice	67,01 €

COURROIES, CHAINES :

CHAINE.01	Chaîne double (le mètre)	47,57 €
CHAINE.03	Pignon à chaîne usiné 1"3/8 grand diamètre	196,49 €
CHAINE.04	Petit pignon usiné	81,98 €
CHAINE14	Pignon à chaîne usiné ø35 claveté petit diamètre	162,62 €
COURROIE06	Courroie perforée (le mètre)	83,44 €
COURROIE07	Courroie poly V 2743-L22	601,36 €
COURROIE13	Courroie poly V 2743-L12	174,48 €
COURROIE15	Courroie 1752J N356.....	115,14 €
COURROIE08	Courroie 1397 – 20 dents.....	224,82 €
COURROIE09	Courroie 2480 – 20 dents	379,45 €
COURROIE11	Courroie 2476 EL - 975L	637,59 €
COURROIE12	Courroie 2096L - 22 dents	265,08 €
COURROIE.02	Attache rapide	7,73 €
COURROIE10	Courroie 2337 - J	210,04 €

DEROULEURS HAUTE PRESSION :

DEROULEUR15	Dérouleuse nu enroulement hydraulique avec guide tuyau	2 463,17 €
-------------	--	------------

DEROULEUR16	Dérouleur professionnel à retour automatique avec guide	1 393,31 €
-------------	---	------------

TUBE sur TUBE :

DEROULEUR08	Dérouleur petit modèle sans support	125,96 €
DEROULEUR09	Dérouleur petit modèle avec support	182,01 €
DEROULEUR10	Dérouleur gros modèle sur roulements.....	627,49 €
DEROULEUR11	Dérouleur jardin Acquaroil 30.....	206,20 €
DEROULEUR01	Dérouleur 100m 40B.....	238,50 €

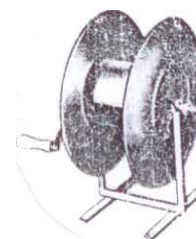
**SUR PALIER :**

DEROULEUR02	Pour 100m 50 Bars	508,25 €
DEROULEUR03	Pour 130m 50 Bars	552,23 €
DEROULEUR16	Dérouleur professionnel automatique avec guid	1 393,31 €

ACCESSOIRES DEROULEURS :

DEROULEUR04	Joint tournant complet	51,76 €
DEROULEUR05	Partie avec écrou	25,89 €
DEROULEUR06	Partie bronze usinée	72,43 €
DEROULEUR07	Joint torique pour joint tournant	3,39 €
DEROULEUR12	Manivelle pour dérouleur.....	21,41 €
DEROULEUR13	Câble pour dérouleur.....	36,38 €
DEROULEUR14	Ressort pour dérouleur	16,37 €

MULTIPLICATEUR - RENVOI D'ANGLE AÉROCONVECTIONS :

Multiplicateurs / Boîtiers :

Code : 721.315

986,55 €

- o Arbre conique long – modèle standard ; tous aéro simple turbine
- o Huile : 1,75 litres EP 80/90 **Rapport 1x 3,5 – 1 x 4,5**



Code : 721.482

986,55 €

- o Arbre conique court – turbine du bas ; bi vertical, bi horizontal, tri turbine
- o Huile : 1,75 litres EP 80/90 **Rapport 1x 3,5 – 1 x 4,5**



Code : MA110 2V2

1 267,06 €

- o Pour double turbines à rotation inversée avec le même boîtier
- o Huile : 1,75 litres EP 320 dans multiplicateur et EP320 dans inverseur
- o **Rapport 1 x 3,5 – 1 x 4,5**



Code : ZA2.5V2.SKF Inverseur de rotation accolé au boîtier multiplicateur

487,08 €

Code : MA1102V-PIGN Pignon (arbre) pr inverseur de rotat° MA1102V

180,68 €

Code : MZ1102V-REHAUSSE Réhausse métallique pour turbines surélevées

382,00 €

Renvoi d'angle :

Code : 267.237.30

768,96 €

- o Boîtier 3 sorties du bas sans débrayage; super haut, bi vertical, tri turbine, 4 turbines
- o Huile : 1,00 litre EP 80/140 **Rapport 1x1**



Code : S2050.100.113

1 328,05 €

- o Boîtier 3 sorties du bas avec débrayage ; bi vertical – tri – 4 turbines
- o Huile : 1 litre EP 80/140 **Rapport 1x1**



Code : 304.379.10

784,37 €

- o Turbine du haut ; 830 super haut, bi turbine vertical
- o Huile : 1,00 litre EP 80/140 **Rapport 1x4,5**



Code : 267.042

775,14 €

- o Boîtier central aérien côte à côte ; tri- ou 4 turbines
- o Huile : 1,00 litre EP 80/140 **Rapport 1x1,46**



Code : 304.908

603,04 €

- o Boîtier supportant les turbines aériennes côte à côte ; tri ou 4 turbines
- o Huile : 1,00 litre EP 80/140 **Rapport 1x3**



Code : 262.027

1 252,03 €

- o Boîtier aérien entraînant les 2 hélices l'une derrière l'autre; tri ou 4 turbines
- o Huile : 3,00 litres EP 80/140



Code : PIECE5.29

960,80 €

- o Renvoi d'angle gros modèle
- o Huile : -,00 litres EP --/--



Inverseur :

Code : 259.137 Inverseur de rotation ; tri ou 4 turb. et bi turb. horizontales

1 066,10 €

- o Huile : 0,60 litres EP 220



Renvoi d'angle nover côte à côte bi ou 4 TS

Code : 9.304.600.00 Modèle droit

784,13 €

9.304.7.99.00 Modèle gauche

784,13 €

o Huile : 1 litres EP 80 / 140

Rapport 1x4,5

MULTIPLICATEURS PNEUMATIQUES :

Multiplificateurs :

Code : 721.395.30 1 070,56 €

- o Modèle standard depuis 1990
- o Huile : 1,75 litres EP 80/90 Rapport 1 x 7 – 1 x 7,5



Code : 761.000 1 482,52 €

- o Gros modèle très peu monté
- o Huile : 2,25 litres EP 80/90 Rapport 1x7 - 1x7,5 / 68 Ch.



Code : PIECE5.25 1 556,25 €

- o Gros modèle SOLTEKA
- o Huile : --,-- litres EP --/-- Rapport 7 x 7,5 / 68 Ch.

Code : 721.452 1 131,55 €

- o Nez prolongé pour turbine inversée
- o Huile : 1,75 litres EP 80/90 Rapport 1x7 – 1x7,5



Code : 721.473 1 158,64 €

- o Nez prolongé pour turbine inversée et sélecteur facile
- o Huile : 1,75 litres EP 80/90 Rapport 1x7 – 1x7,5

Renvoi d'angle - multiplificateur :

Code : 290.023 1 145,09 €

Huile : 2,30 litres EP 80/90

Code : SOLTE1 Multiplicateur 1x7 - 1x7.5 SOLTE 1 374,65 €

Huile 1,45 litres 85/140 HP

Embrayage centrifuge

COMER Code : 9.777.510 486,47 €

SOLTE Embrayage centrifuge pneumatique SOLTE 363,06 €

**ACCESSOIRES :**

PIECE5.46	Arbre 65104200800 pr boîtier SOLTE	112,33 €
PIECE5.08	Arbre de multiplificateur	418,34 €
PIECE5.43	Arbre du haut 721.388.....	319,82 €
PIECE5.36	Arbre du haut 721.315 et 721.395.....	249,35 €
PIECE5.44	Arbre du bas 721.315 ou 388 ou autres.....	129,58 €
PIECE5.32	Arbre renvoi angle tri.....	355,73 €
PIECE5.19	Axe de sabot d'embrayage	7,73 €
PIECE5.26	Bague d'arbre de multiplificateur.....	62,75 €
PIECE5.47	Bague d'arbre 65332201400 pr boîtier SOLTE	21,25 €
PIECE5.10	Bouchon d'huile de multiplificateur	11,38 €
PIECE5.11	Cache embrayage	33,61 €
PIECE5.22	Carter de multiplificateur	145,00 €
PIECE.5.37	Plateau de flector	152,00 €
PIECE5.38	Arbre claveté inverseur non fileté	207,60 €
PIECE5.45	Arbre pour turbine inversée pneu gros multiplicateu	242,64 €
PIECE5.40	Pignon inverseur BI VD DA2V13	115,21 €
PIECE5.41	Pignon inverseur BI VD DA2V12	146,36 €
PIECE5.42	Bouchon inverseur BI VD TAPPO25	4,77 €

PIECE5.20	Doigts complets de sélection boîtier	38,90 €
PIECE5.14	Ecrou de multiplicateur	7,73 €
PIECE5.03	Embrayage centrifuge bi turbine pneumatique...	298,13 €
PIECE5.28	Index de pignon multiplicateur	11,92 €
PIECE5.09	Joint d'huile de multiplicateur	14,63 €
PIECE5.48	Joint plaque 65414203600 pr boîtier SOLTE	1,16 €
PIECE5.49	Arbre rentrant 65104201100 pour boîtier SOLTE	232,91 €
PIECE5.13	Mâchoire d'embrayage ...(sabot).....	42,28 €
PIECE5.34	Moyeu d'embrayage	216,83 €
PIECE5.341	Moyeu de turbine.....	46,41 €
PIECE5.342	Moyeu de turbine ancien modèle	141,46 €
PIECE5.343	Demi-accouplement long (tri turbines côte à côte)	201,53 €
PIECE5.344	Demi-accouplement court (tri turbines côte à côte)	164,22 €
PIECE5.35	Nez de boîtier	398,41 €
PIECE5.33	Pièce N°10 boitier.....	203,28 €
PIECE5.21	Pignon de multiplicateur	387,04 €
PIECE5.12	Plaque de multiplicateur avec poignée	298,00 €
PIECE5.23	Plateau d'embrayage	94,73 €
PALE10	Plateau de turbine court.....	193,77 €
PIECE5.27	Poignée de multiplicateur	8,28 €
ATORENFORT	Renfort boîtier pneumatique 1.7 x 1.7,5.....	10,85 €
PIECE5.15	Reniflard	18,22 €
PIECE5.17	Ressort d'embrayage	14,63 €
PIECE5..16	Roulement de multiplicateur	56,38 €
PIECE.A.1	Entrainement, 2 plateaux + flector	589,00 €

BAGUES d'UILE :		6205 Roulement 6205	15,42 €
20357	Bague d'huile 20 x 35 x 7	6,46 € 6206 Roulement 6206	20,45 €
30477	Bague d'huile 30 x 47 x 7	7,50 € M50.12 Roulement 6206 réf.248.008	20,45 €
M50.04	Bague d'huile 30 x 47 x 7 réf.41.007	7,50 € 6207 Roulement 6207	26,97 €
P55.061	Bague d'huile 32 x 42 x 7 P55	12,38 € M73.16 Roulement 6207 réf.248.009	26,97 €
35475	Bague d'huile 35 x 47 x 5	8,88 € P63.14 Roulement 6207 réf.248.009	26,97 €
D70.07	Bague d'huile 35 x 47 x 7 réf.41.008	8,55 € M104.14 Roulement 6207 réf.248.025	44,25 €
D133.07	Bague d'huile 35 x 47 x 7 réf.41.008	11,86 € M135.14 Roulement 6207 réf.248.025	44,25 €
P63.03	Bague d'huile 35 x 47 x 7 réf.41.008	8,12 € 6208 Roulement 6208	35,75 €
P123.06	Bague d'huile 35 x 47 x 7 vilebrequin	10,31 € 6209 Roulement 6209	25,84 €
IM312.10	Bague d'huile 35 x 47 x 7 TC réf.41.033	6,30 € 6304 Roulement 6304	17,17 €
P55.06	Bague d'huile 35 x 52 x 8 vilebrequin	8,94 € MINI.18 Roulement 6304 réf.248.010	17,17 €
P88.12	Bague d'huile 35 x 52 x 8 P88	9,81 € 6305 Roulement 6305	21,49 €
355510	Bague d'huile 35 x 55 x 10	7,75 € 6306 Roulement 6306	28,79 €
P93.07	Bague d'huile piston 35 x 55 x 10 réf.41.	8,94 € 6307 Roulement 6307	38,79 €
35627	Bague d'huile 35 x 62 x 7	8,91 € P55.18 Roulement 6307 T55	38,79 €
35677	Bague d'huile 35 x 67 x 7	10,26 € 6308 Roulement 6308	47,32 €
357010	Bague d'huile 35 x 70 x 10	9,29 € 6309 Roulement 6309	46,68 €
357210	Bague d'huile 35 x 72 x 10	9,67 € 6407 Roulement 6407	151,71 €
358010	Bague d'huile 35 x 80 x10	11,75 € 16010 Roulement 16010	20,19 €
DIVERS.61	Bague d'huile 35 x 80 x 10	11,75 € 30205 Roulement 30205	25,94 €
406010	Bague d'huile 40 x 60 x 10	7,61 € 30206 Roulement 30206	43,10 €
40627	Bague d'huile 40 x 62 x 7	8,91 € 30207 Roulement 30207	27,50 €
408010	Bague d'huile 40 x 80 x 10	11,22 € 30208 Roulement 30208	54,89 €
40908	Bague d'huile 40 x 90 x 8	11,78 € DIVERS.58 Roulement 30208	54,89 €
409010	Bague d'huile 40 x 90 x 10	12,11 € DIVERS.59 Roulement 30209	75,35 €
45658	Bague d'huile 45 x 60 x 8	9,87 € DIVERS.60 Roulement 30308	94,07 €
IM312.9	Bague d'huile 45 x 62 x 10 réf.41.015	9,79 € P123.18 Roulement 30308 réf.250.001	94,07 €
45658	Bague d'huile 45 x 65 x 8	9,87 € 32007 Roulement conique 32007	36,64 €
458010	Bague d'huile 45 x 80 x 10	11,11 € 32009 Roulement conique 32009	48,22 €
458510	Bague d'huile 45 x 85 x 10	6,19 € 32207 Roulement 32207	63,88 €
DIVERS.62	Bague d'huile 45 x 85 x 10	6,19 € P93.17 Roulement 32207 réf.250.002	63,88 €
4510010	Bague d'huile 45 x 100 x 10	6,91 € NJ307 Roulement (SKF) NJ 307	110,19 €
50808	Bague d'huile 50 x 80 x 8	11,22 € DIVERS33 Roulement	49,19 €
55728	Bague d'huile 55 x 72 x 8	9,67 € DIVERS47 Roulement de pompe péristaltique	29,41 €
60808	Bague d'huile 60 x 80 x 8	11,11 € M50.13 Roulement réf.249.010	22,29 €
689010	Bague d'huile 68 x 90 x 10	12,89 € MINI.39 Roulement membrane réf.1402.005	6,01 €
65408	Bague d'huile 65x40x8	15,80 €	
ROULEMENTS :		PIECES..16 Roulement de multiplicateur	56,38 €
608	Roulement 608	6,53 € PALIER208 Palier UCP 208	24,14 €
6004	Roulement 6004	12,15 € PALIER209 Palier UCP 209	32,13 €
6006	Roulement 6006	17,10 € PALIER211 Palier UCF 211, à applique, ø55	40,27 €
6007	Roulement 6007	21,16 € 3204 Roulement 3204	48,00 €
D70.16	Roulement 6007 réf. 248.004	21,16 €	
D105.18	Roulement 6007 réf.248.004	21,16 €	
D133.15	Roulement 6007 réf. 248.004	21,16 €	
6008	Roulement 6008	26,59 €	
6010	Roulement 6010	40,07 €	
6012	Roulement 6012	58,58 €	
MINI.17	Roulement 6202 réf.248.006	18,09 €	

6204 Roulement 6204

13,23 €

ROUES -ESSIEUX - BEQUILLES - RAMPES :

Roues complètes avec chambre, vitesse 30 Km/h - 5 trous :

ROUE.00	Roue type Quad 25/8R 12 6PR	149,65 €
ROUE.01	195 x 60 x 15	152,46 €
ROUE.02	165 x 60 x 15	152,46 €
ROUE.03	265 x 50 x 15	196,49 €
ROUE.04	275 x 60 x 15	196,49 €
ROUE.052	Roue 10.0 / 80 - 12 - 5 Trous	214,34 €

Roues complètes avec chambre, vitesse 30 Km/h - 6 trous :

ROUE.07	10-5/750 - 15.3 12 PR	223,59 €
ROUE.05	11-5/80 - 15.3 10 PR	279,37 €
ROUE.06	400/60 - 15.5 Traction (basse pression)	433,64 €
ROUE.22	Roue complète 10-0/80-12.....	196,49 €

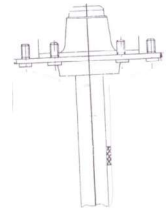
**ESSIEUX / DEMI-ESSIEUX :**

ROUE.21	Demi-essieu 4 goujons, joint + graisseur.....	67,86 €
ROUE07	Demi-essieu 5 goujons, joint + graisseur.....	144,60 €
ROUE.08	Demi-essieu 6 goujons, joint + graisseur.....	166,84 €
ROUE.081	Demi-essieu 6 goujons en carré de 50 - joint spécial	239,68 €
ROUE.082	Roulement de moyeux	86,61 €
ROUE.26	Essieu à frein.....	425,90 €
ROUE.27	Essieu freiné,6G,Voie140/150, palonnier, frein parc, sans ferrures	826,00 €
ROUE.28	Essieu freiné,6G,Voie140/150, palonnier, frein parc, avec ferrures	1 219,64 €
ROUE.29	Essieu freiné,8G,Voie150, palonnier, frein parc, sans ferrures	1 238,99 €
ROUE.23	Essieu boggie complet prêt à poser sans les roues.....	2 260,38 €
ROUE.231	Balancier pour essieux boggie un palier sans les roues	604,29 €
ROUE.232	Porte essieu boggie	483,70 €
ROUE.233	Porte essieu standard	448,75 €

BEQUILLES à ROUES ESCAMOTABLES OU RELEVANTE:

ROUE.09	Modèle standard 600T / 1200T	92,03 €
ROUE.091	Béquille roue jockey seule POUR 600T / 1200T	73,66 €
ROUE.092	Coulisseau pour béquille roue jockey	23,54 €
ROUE.10	Gros modèle POUR 1500T / 3000T	146,01 €



ACCESSOIRES de ROUES et BEQUILLES :





ROUE.19	Attelage pour boule Diam.50 gros modèle.....	186,74 €
ROUE.20	Attelage pour boule Diam.50 petit modèle.....	97,17 €
ROUE33	Axe d'essieu boggie ø60 - L340	30,07 €
ROUE.25	Béquille roue escamotable jante acier.....	53,85 €
ROUE.14	Bouchon de moyeu de roue	8,81 €
ROUE.141	Bouchon moyeu de roue à visser (6 goujons)	11,57 €
ROUE.31	Boule ø50 pour attelage.....	49,05 €
DIVERS02	Cheville attelage Diam.22 avec chaînette	14,38 €
ROUE.18	Flasque de moyeu	97,17 €
ROUE.15	Joint de moyeu	12,61 €
ROUE.16	Béquille sans roue	60,86 €
ROUE.051	Jante nue 6 trous	148,55 €
ROUE.11	Manivelle de béquille.....	11,26 €
ROUE.13	Ressort de béquille	6,78 €
ROUE.12	Roue de béquille	32,12 €
ROUE.17	Roue de brouette.....	27,12 €
ROUE.300	Roue fer ø300 largeur 100 sur roulement ø25.....	110,35 €
ROUE.30	Goujon avec écrou pour moyeu 5 goujons	11,57 €
ROUE.32	Fusée soudée au balancier	417,06 €
ROUE.34	Bague alésée ø60 x 95	19,78 €
ROUE.341	Installation d'une bague bronze dans une chappe fonte	102,23 €
DIVERS03	Piton d'attelage 22 x 22 ou 22 x 25	12,13 €
ROUE.24	Porte essieu.....	354,54 €

RAMPES CUIVRE :

RAMPE.01	1 Jet	41,73 €
RAMPE.02	2 Jets	78,82 €
RAMPE.06	3 jets	121,77 €
RAMPE.03	4 Jets	136,43 €
RAMPE.17	5 Jets.....	155,60 €
RAMPE.04	6 Jets	166,87 €
RAMPE.05	7 Jets	186,04 €
RAMPE.16	8 Jets.....	209,24 €
RAMPE.19	9 Jets.....	239,03 €

DIVERS RAMPE :

RAMPE.25	Bague laiton à souder (brazure douce) modèle court	8,46 €
RAMPE.26	Bague laiton à souder (brazure douce) modèle long	12,71 €
RAMPE.15	Tube rampe inox nu vertical 6 ou 7 trous percés	109,37 €
RAMPE.15.1	Tube rampe inox nu 5 trous percés	90,71 €
RAMPE.30	7 jets double pour bi horizon souple ou rigide	277,80 €
DIVERS13	Assiette de rampe	16,81 €
RAMPE.10	Assiette pour pivot	38,90 €
RAMPE.18	Axe pour pivot de rampe désherbage	15,51 €
RAMPE.20	Rampe cache désherbage tube inox 2 jets avec bride serrage	95,40 €
DIVERS21	Crémaillère	31,10 €
DIVERS23	Support de crémaillère	12,54 €
DIVERS25	Moteur 12 volts orientation canon	293,15 €
DIVERS53	Cuivre recuit (le m)	24,39 €
RAMPE.12	Demi-bras de rampe désherbage PVC.....	498,02 €
RAMPE.121	Demi-bras de rampe désherbage nu.....	186,34 €
RAMPE.13	Voûte droite-rampe de jets-20 jets biflotts-prête à poser	3 387,84 €
DIVERS34	Ecaille d'épampreuse	34,56 €
DIVERS20	Epingle de rampe	6,22 €
ATORAMPE1	Partie escamotable de rampe désherbage	189,72 €
RAMPE.08	Pendillard pour rampe céréalière	6,99 €
RAMPE.09	Pivot de rampe série B	82,26 €
RAMPE.07	Rampe céréalière 4 jets	106,72 €
ATORAMPE2	Rampe de désherbage à caches PVC	866,54 €
ATORAMPE	Rampe de désherbage sans cache	498,69 €
ATORAMPE4	Rampe manuelle 15m galv à chaud, avec porte jets antigoutte, sans buses	3 173,62 €
ATORAMPE5	Rampe manuelle 12m cadmiée, 3 tronçons	1 818,48 €
RAMPE.11	Rampe double 7 jets (x2 pour bi turbines).....	229,09 €
DIVERS04	Ressorts fil Diam.8 - pour rampe (le m).....	35,23 €
DIVERS73	Ressort de la partie métallique du pendillard.....	14,24 €
DIVERS37	Support de pivot série B	19,45 €
DIVERS40	Support de vérins	186,55 €
DIVERS32	Tendeur de rampe	16,81 €
DIVERS72	Tube 20/27 (le mètre)	14,24 €
DIVERS41	Tube haubanage (le mètre)	39,30 €
DIVERS38	Tube inox (le mètre)	21,22 €
RAMPE51	Portique de rampe carré de 40 coudé angle droit	332,61 €

CONTROLEUR	Contrôleur de débit	2 235,97 €	
CONTROLEUR2	Console Viti 2 tronçons	1 317,34 €	
CONTROLEUR3	Console Viti 4 tronçons	1 568,27 €	
CONTROLEUR2.1	Console 2VE DPAE	1 442,00 €	
CONTROLEUR3.1	Console 4VA DPAE	1 687,00 €	
DPAE	DPAE complet	2 860,24 €	
DPAE.1	DPAE complet installé par vos soins	2 503,05 €	
DPAE.2	DPAE complet avec antenne GPS	3 463,68 €	
VANNE.17	Capteur de vitesse	332,73 €	
VANNE.171	Antenne GPS pour mesurer la vitesse	667,48 €	
VANNE.27	Débitmètre RFA (rond-bleu)	340,30 €	
VANNE.271	Débitmètre Polmac (carré-rouge) complet	302,17 €	
VANNE.272	Débitmètre Wolfde 2,5 à 50 L/mn	438,60 €	
VANNE.273	Débitmètre ORION	952,74 €	
VANNE.46	Corps de débitmètre POLMAC	160,11 €	
VANNE.46A	Sensor de Polmac	134,28 €	
FAISCEAU.2	Faisceau 2 vannes BRAVO 180 ou PULVEJUSTE	363,06 €	
FAISCEAU.5	Faisceau 4 tronçons BRAVO 180 ou PULVEJUSTE	440,85 €	
FAISCEAU.4	Rallonge de faisceau BRAVO 180S ou PULVEJUSTE	302,17 €	
VANNE.64	Lexan du contrôleur de débit	85,69 €	
CONTROLEUR.5	Kit contrôleur pour <u>Débit/mn seul</u> , complet faisceau+débitmètre 1à10L/m	1 245,44 €	
VANNE.170	Prise Mâle 23 broches	79,95 €	
VANNE.1701	Prise Femelle 23 broches avec picots	64,58 €	
VANNE.274	Débitmètre Digmesa (désherbage Vignes/Vergers)	557,32 €	
VANNE.275	Câblage pour débitmètre Digmesa	47,28 €	

DISTRIBUTEURS HYDRAULIQUES à COMMANDE MANUELLE :



PIECE4.02	2 Doubles effets	468,71 €	
PIECE4.03	3 Doubles effets	638,30 €	
PIECE4.04	4 Doubles effets	761,54 €	
PIECE4.13	Limiteur de débit	36,28 €	
PIECE4.14	Tiroir électro distributeur avec bobine	166,05 €	
PIECE4.15	Bobine d'électro distributeur	77,63 €	
PIECE4.20	Capot distributeur hydraulique	96,54 €	
PIECE4.21	By Pass Hydraulique	144,96 €	
PIECE4.22	Vérin de 50 x 30 C 1800	557,32 €	

VÉRINS et accessoires :

PIECE4.05	DE 20 - C . 120	109,83 €
PIECE4.06	DE 20 - C . 200	141,20 €
PIECE4.07	DE 20 - C . 250	172,65 €
PIECE4.08	DE 20 - C . 300	203,94 €
PIECE4.09	DE 20 - C . 600	235,39 €
PIECE4.10	DE 20 - C . 800	266,57 €
PIECE4.11	DE 20 - C . 1000	313,78 €
PIECE4.19	DE 20 - C. 1200.....	361,02 €
PIECE4.17	DE 50 x 25 C 1600	372,40 €
PIECE4.22	DE 50 x 30 C 1800	557,32 €
PIECE4.12	Kit joints de vérins 30/20	67,09 €
PIECE4.16	Kit joints de vérin 40/25.....	44,05 €
PIECE4.18	Vérin à gaz.....	56,91 €
PIECE4.24	Support vérin sur voute bi et tri	289,05 €
PIECE4.25	Renfort de volet pour vérin bi ou tri	333,13 €



DISTRIBUTEURS - REGULATEURS :**DISTRIBUTEURS :**

REGUL.04	Distributeur vanne bronze.....	172,79 €	
REGUL.02	Distributeur 2 voies.....	116,81 €	
REGUL.12	S21 Bronze sans support	85,04 €	
REGUL.13	Vanne 3 voies en T en laiton.....	66,53 €	
REGUL.03	Ensemble distributeur, détendeur, filtre, avec manomètre	132,80 €	
REGUL03.1	Détendeur 1/2 gaz nu	79,75 €	



DISTRIBUTEURS MANUELS AVEC REGULATEUR:

REGUL.24	Distributeur manuel 2 voies avec régulateur	216,83 €	
REGUL.25	Distributeur manuel 3 voies avec régulateur	227,15 €	
REGUL.26	Distributeur manuel 4 voies avec régulateur	236,19 €	
REGUL.27	Distributeur manuel 5 voies avec régulateur	255,54 €	
REGUL.28	Distributeur manuel 6 voies avec régulateur	274,91 €	

DISTRIBUTEURS MANUELS SANS REGULATEUR:

REGUL.24A	Distributeur manuel 2 voies sans régulateur	55,35 €
REGUL.25A	Distributeur manuel 3 voies sans régulateur	79,95 €
REGUL.26A	Distributeur manuel 4 voies sans régulateur	108,65 €
REGUL.27A	Distributeur manuel 5 voies sans régulateur	140,43 €
REGUL.28A	Distributeur manuel 6 voies sans régulateur	180,40 €

REGULATEURS :

REGUL.01	Régulateur S21 CD6 3 voies(pour S21M50 ou S21M73) avec manomètre	170,07 €	
REGUL.23	Régulateur à commande électrique	368,59 €	
REGUL.05	Régulateur bronze siège + bille inox BP	199,49 €	
REGUL.051	Régulateur bronze siège + bille inox HP	199,49 €	
REGUL.06	Régulateur avec distributeur 3 voies (HP).....	318,88 €	
REGUL.16	Régulateur petit modèle	75,42 €	
REGUL.19	Régulateur plastique nu BP (20 bars) membranes 3/4 (poignée verte)	119,28 €	
REGUL.31	Régulateur pour pompe électrique 12 Volts	56,21 €	

DETEDEURS :

REGUL.07	B.P. modèle eau	52,62 €	
REGUL.08	B.P. vanne 1/2 + piquage 1/4	20,75 €	

ACCESSOIRES REGULATEURS, DISTRIBUTEURS :

VANNE.74	Capteur de pression 0-25 Bars seul	222,52 €	
VANNE.68	Lecture de pression en cabine.....	490,56 €	
REGUL.09	Manomètre glycérine ø63	26,62 €	
REGUL.17	Manomètre glycérine ø100	48,11 €	
REGUL.22	Manomètre à échelle dilatée	73,72 €	
REGUL.30	Moteur pour régulateur électrique.....	185,10 €	
REGUL.20	Motoréducteur pour régulateur MASOTTI (Arag)	246,64 €	
REGUL.10	Réduction de manomètre M ou F	3,26 €	
REGUL.11	Support de distributeur	17,28 €	
REGUL.29	Levier de distributeur	7,39 €	

ACCESSOIRES de POMPES :

POMPE.09	Protection de pompe	15,65 €
POMPE.10	Support avant spécial	37,32 €
POMPE.11	Semelle S21 pompe M73/M83.....	33,07 €
POMPE.26	Semelle S21 pompe D133.....	48,79 €
POMPE.12	Arrachage garniture P93 - P123.....	470,81 €
PIECE5.05	Douille 1"3/8 L100m	32,93 €
PIECE5.06	Douille 1"3/8 L130m	39,71 €
PIECE5.07	Douille 1"3/8 spéciale L350m	189,72 €
PIECE5.18	Arbre canelé (le m).....	156,10 €
REGUL.21	Compteur d'eau remis à zéro.....	286,10 €
REGUL.14	Diviseur de débit	299,48 €
REGUL.15	Coude pour diviseur de débit	7,46 €

**VIDANGE boitier multiplicateur :**

HUILE00	Huile 80/90 EP (le litre)	12,13 €
HUILE01	HUILE EP320 (le litre)	15,16 €
HUILE17	Huile SENTEC 220 (le litre)	22,76 €
HUILE18	Huile 80/140 (le litre)	13,07 €
HUILE16	Seringue d'huile divers pour vidange boitier.....	182,95 €
HUILE10	Vidange boîtier aéroconvection	61,52 €
HUILE11	Vidange boîtier pneumatique	71,29 €

DIVERS :

DIVERS82	Accouplement 4 branches (pas alésée) côté pompe (PARIS)	67,76 €
DIVERS83	Accouplement côté poulie	54,21 €
DIVERS27	Anneau tournant de timon.....	42,01 €
DIVERS24	Attache tuyau	4,60 €
DIVERS.25	Autocollant	7,13 €
DIVERS.252	Autocollant sécurité	18,60 €
DIVERS.251	Autocollant déflecteur bi et tri turbines	54,12 €
DIVERS88	Axe complet pour chappe ø60.....	30,97 €
DIVERS48	Axe de pompe péristaltique	12,88 €
DIVERS260	Alésage de votre chappe	73,90 €
DIVERS80	Bâche souple	26,08 €
PIECE7.43	Bague d'escamotage rampe.....	13,55 €
DIVERS100	Bague pour souder en bout de l'axe.....	10,33 €
DIVERS09	Bande plastique transparent (le m)	10,17 €
DIVERS09.1	Kit bande transparente pour AR et AV panneaux modèle court 1,1m	14,57 €
DIVERS09.2	Kit bande transparente pour AR et AV panneaux modèle long 1,4m	17,61 €
DIVERS09.3	Plat inox pour maintenir bande plastique L 1m	16,35 €
DIVERS09.4	Plat inox pour maintenir bande plastique L 1.30m	20,86 €
DIVERS69	Bavette	113,83 €
DIVERS12	Bille de jauge	2,98 €
DIVERS94	Bride fixation cuve.....	16,26 €
DIVERS19	Brosse pour épampreuse (le m).....	97,78 €
EPAMPREUSE1	Bas d'épampreuse (la paire).....	959,64 €
DIVERS261	Bague pour chappe	10,44 €
DIVERS103	Boulon ø27 avec écrou	17,61 €
DIVERS107	Boîtier traceur à mousse	147,66 €
PIECE7.38	Capot d'épampreuse.....	133,14 €
DIVERS01	Cartouche de silicone	16,27 €
DIVERS97	Colle oléoétanche.....	53,85 €
COLLE250	Colle oléoétanche 250ml.....	103,46 €
COLLE50	Colle oléoétanche 50ml.....	22,34 €
EPAMPREUSE	Epampreuse Désherbeuse grosse potence relevage	1 823,61 €
DIVERS65	Entraînement moteur	31,38 €
DIVERS96	Etoile pour accouplement 4 branches.....	24,14 €
DIVERS55	Etrangleur	34,56 €
PIECE7.42	Ferrure de cache désherbage.....	33,87 €
DIVERS93	Feux de travail spécial pulvé.....	49,05 €
DIVERS54	Flector	198,67 €
DIVERS85	Flector complet avec 2 plateaux.....	786,88 €
DIVERS861	1 Plateau pour tous flectors	329,23 €
DIVERS75	Flector petit modèle.....	72,01 €
DIVERS46	Galet de pompe péristaltique	65,59 €
DIVERS39	Goupille	9,81 €
HUILE13	Huile de protection (le litre)	8,42 €
DIVERS66	Incorporateur de produit sur trépied	1 335,41 €
DIVERS106	Indicateur de niveau sec hors installation	393,19 €



DIVERS1061	Indicateur partie supérieur ou inf seulement avec écrou	172,44 €
DIVERS1062	Tuyau transparent souple supérieur avec bouchon caoutchouc	66,84 €
VANNE.77	Installation nourrice avec 4 vannes pour lavage à la parcelle	211,33 €
KITENVIRONNEMENTAL	Kit environnemental à la parcelle	1 517,90 €
DIVERS74	Kit pour laver l'extérieur du pulvérisateur.....	71,81 €
DIVERS105	Lampes spéciales travail de nuit	390,27 €
DIVERS.17	Lave mains 10 litres	15,39 €
DIVERS.171	Lave mains 15 litres	23,06 €
DIVERS87	Marche pied réglable (àpd 1500T)	181,13 €
MAT.PREMIERE	Matière 1ère	64,55 €

Pièces diverses :

DIVERS77	Palier auto alignant N40.....	58,35 €
DIVERS771	Palier auto alignant N45	99,50 €
DIVERS50	Papier Hydro Sensible (La Feuille)	1,62 €
DIVERS64	Perfor	186,74 €
DIVERS35	Pièce intermédiaire de silen bloc	33,61 €
DIVERS52	Plaque antigoutte	5,13 €
DIVERS36	Plateau de turbine avec tournage et alésage....	229,09 €
DIVERS101	Plateau seul pour bi turbines.....	299,10 €
DIVERS102	Pare filets	300,54 €
DIVERS45	Poignée d'arrimage	22,44 €
DIVERS86	Pointe de perfor.....	37,26 €
DIVERS81	Poulie alésée et clavetée pompe péristaltique	135,51 €
DIVERS84	Poulie alu ø11,5.....	65,06 €
DIVERS92	Poulie alu1 gorge diam 300 alésée	230,63 €
POTEAUX	Poteau de rampe céréalière	169,38 €
POTEAUX1	Poteau de rampe pneumatique	221,31 €
POTENCE	Potence grosse section-prête à fixer-relevage hydraulique	1 158,63 €
CONTRÔLE	Pré contrôle et contrôle de l'atomiseur	291,58 €
CONTÔLE1	Pré contrôle et contrôle du pulvérisateur	204,51 €
DIVERS67	Produit nettoyage intérieur (le litre)	16,79 €
DIVERS671	Produit nettoyage extérieur (le litre)	19,72 €
DIVERS672	Produit traceur à mousse (le litre)	17,90 €
DIVERS673	Produit Hivernage (bidon de 10 litres)	29,56 €
DIVERS674	Produit de passivation pour nettoyage des pulvérisateurs (le litre)	26,34 €
DIVERS108	Raccord pompier Alul	26,73 €
CUVE.INCORPORATEUR	Réservoir nu avec chapeau pour incorporateur	193,59 €
DIVERS28	Raccord union	28,09 €
DIVERS70	Rampe d'éclairage	45,33 €
DIVERS91	Robinet pour lave mains.....	4,99 €
DIVERS16	Réglette de serrage déflecteur	11,80 €
DIVERS57	Relais de puissance de contrôleur.....	62,75 €
DIVERS10	Rivet Alu	0,69 €
DIVERS15	Rouleau de Chatterton	8,55 €
DIVERS14	Rouleau de Téflon	1,42 €
DIVERS33	Roulement.....	49,19 €
DIVERS47	Roulement de pompe péristaltique	29,41 €
DIVERS79	Sangle	27,12 €
DIVERS68	Siège	31,82 €
DIVERS05	Silen bloc Diam.60 x 25	22,17 €
DIVERS06	Silen bloc spécial épampreuse	32,04 €
DIVERS18	Snappon (le mètre).....	7,31 €
DIVERS631	Support cardan (2 tubes jumelés pivotant	41,05 €
DIVERS22	Support de réserve d'eau	16,81 €
DIVERS07	Support vanne côté tracteur	12,13 €
DIVERS871	Sabot marche pied	181,13 €

FAMILLE DES TIMONS :

DIVERS56	Corne de timon articulé	678,76 €
DIVERS30	Tige pour chape	18,16 €
DIVERS63	Timon complet avec chappe ou anneau tube rectang ou carré	579,12 €
DIVERS431	Timon à anneau pour 5000L et 4000L Tracté	956,81 €
DIVERS432	Timon articulé complet sans transmission	1 070,00 €
DIVERS433	Timon articulé complet avec transmission homocinétique	1 835,48 €
DIVERS89	Timon nu sans chappe ni anneau tube rectangle ou carré	299,30 €
DIVERS60	Bague alésé (galard) diam 36 pour articulé	30,44 €
DIVERS61	Boulon de timon diam 36 pour articulé	41,04 €
DIVERS62	Ecrou diam 36 pour articulé	20,30 €
DIVERS26	Chappe d'attelage fonte acier diam 50 ou diam 60	232,27 €
DIVERS26.1	Chappe d'attelage fonte acier avec bagues bronze (50 ou 60)	366,44 €
DIVERS104	Ebauche seule diam 50 ou 60	86,46 €
DIVERS26.2	1 axe de timon diam 50 ou 60 à souder	66,52 €
DIVERS26.3	1 rondelle à souder en bout d'arbre	31,01 €
DIVERS26.31	Une mécanenbus	7,69 €
DIVERS110	1 bague bronze seul diam 50 ou 60	16,07 €
DIVERS111	Bagues bronze installation avec alésage chappe	111,06 €
DIVERS112	Bagues bronze installation sans alésage chappe	41,72 €
DIVERS08	Treuil	172,65 €
DIVERS42	Tuyau pour pompe péristaltique	5,96 €
DIVERS98	Vidange à tirette.....	45,27 €



FILTRE D'ASPIRATION

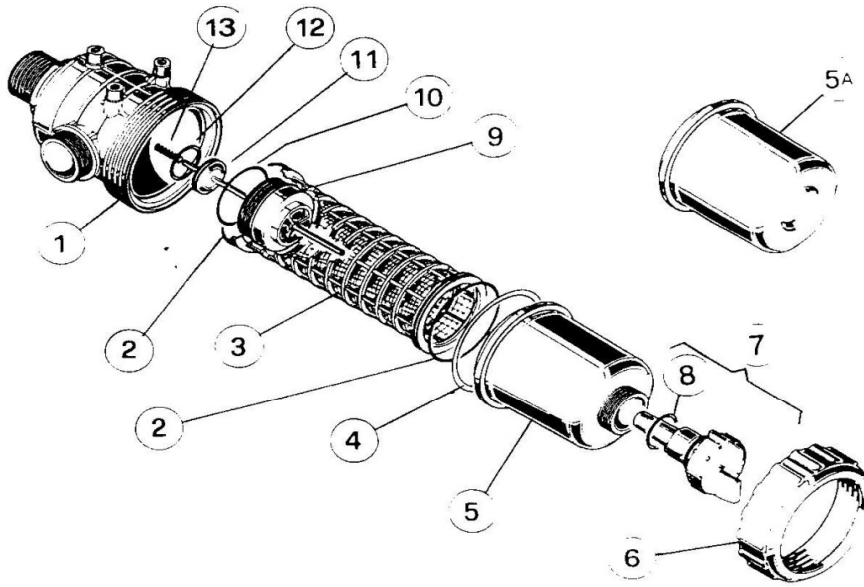

FILTRE DE RAMPE

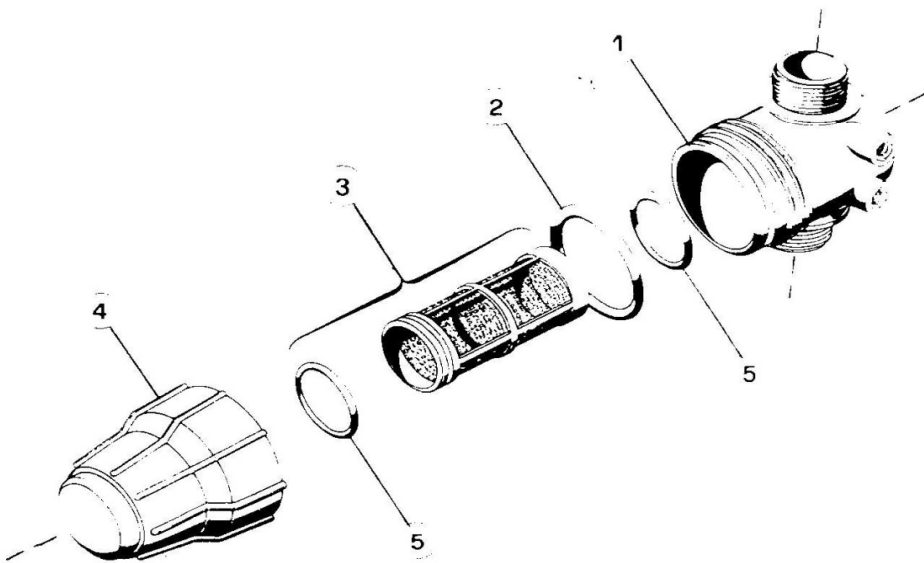

FILTRE D'ASPIRATION :

1.	PIECE8.54	Corps.....	22,43 €
2.	PIECE8.38	Joint de filtre de rampe.....	1,75 €
3.	PIECE8.32	Cartouche.....	18,62 €
4.	PIECE8.33	Joint de filtre d'aspiration.....	3,35 €
5.	PIECE8.34	Chapeau.....	15,46 €
5A.	PIECE8.34	Chapeau.....	15,46 €
6.	PIECE8.35	Ecrou.....	11,39 €
7 + 8	PIECE8.55	Clapet jaune avec joint.....	15,18 €
9.	PIECE8.57	Tige complète avec ressort.....	11,26 €
10.			
11.			
12.			
13.			

FILTRE DE RAMPE :

1.	PIECE8.56	Corps.....	12,54 €
2.	PIECE8.38	Joint (torique) de filtre de rampe	1,75 €
3.	PIECE8.37	Cartouche.....	8,19 €
	PIECE8.381	Joint de cartouche de filtre de rampe	1,41 €
4.	PIECE8.39	Chapeau (bol).....	11,12 €
5.	PIECE8.38	Joint de filtre de rampe.....	1,75 €

VANNE ELECTRIQUE MOTORISEE:

VANNE.40	Circlips de vanne	3,79 €	VANNE.63	Capot de vanr	21,68 €
VANNE.39	Axe + ressort + joints	29,21 €	VANNE.06	Moteur de vai	142,29 €
VANNE.36	Pochette de joints pour vanne...	8,69 €	VANNE.22	Joint de vanne	3,39 €
VANNE.33	Joint de vanne	8,29 €	VANNE.26	Corps de vann	23,72 €
VANNE.41	Tubulure de vanne	19,93 €			

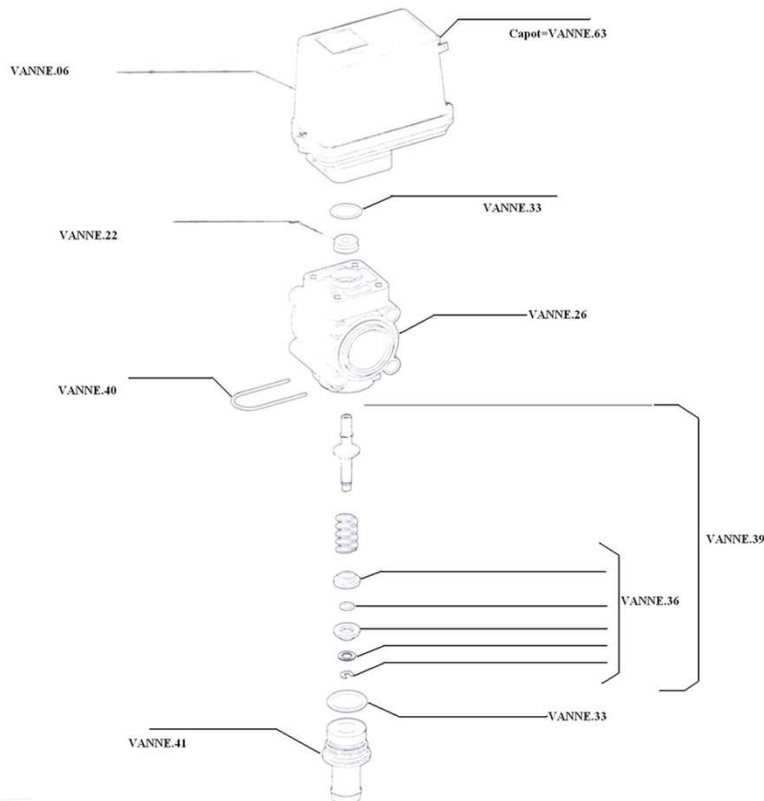

Turbine tangentielle :

TANG.1	1 Turbine tangentielle aluminium nu hauteur des lames 830mm	709,30 €
TANG.2	1 Carter de turbine aluminun hauteur 870	612,95 €
TANG.3	1 Palier complet avec roulement inox	152,73 €
TANG.4	1 Entraînement pour le moteur hydraulique complet usiné, prêt a placer	251,13 €
TANG.5	1 Moteur hydraulique 4 ou 6 cm3	381,30 €

Atomiseur bi turbines noyers l'une derrière l'autre :

PIECE7.62 Support de paller partie métallique réglable en hauteur

336,20 €

PIECE7.63 Arbre supportant turbine arrière

336,20 €



PIECE7.641 Arbre du haut bi turbines vert

397,00 €



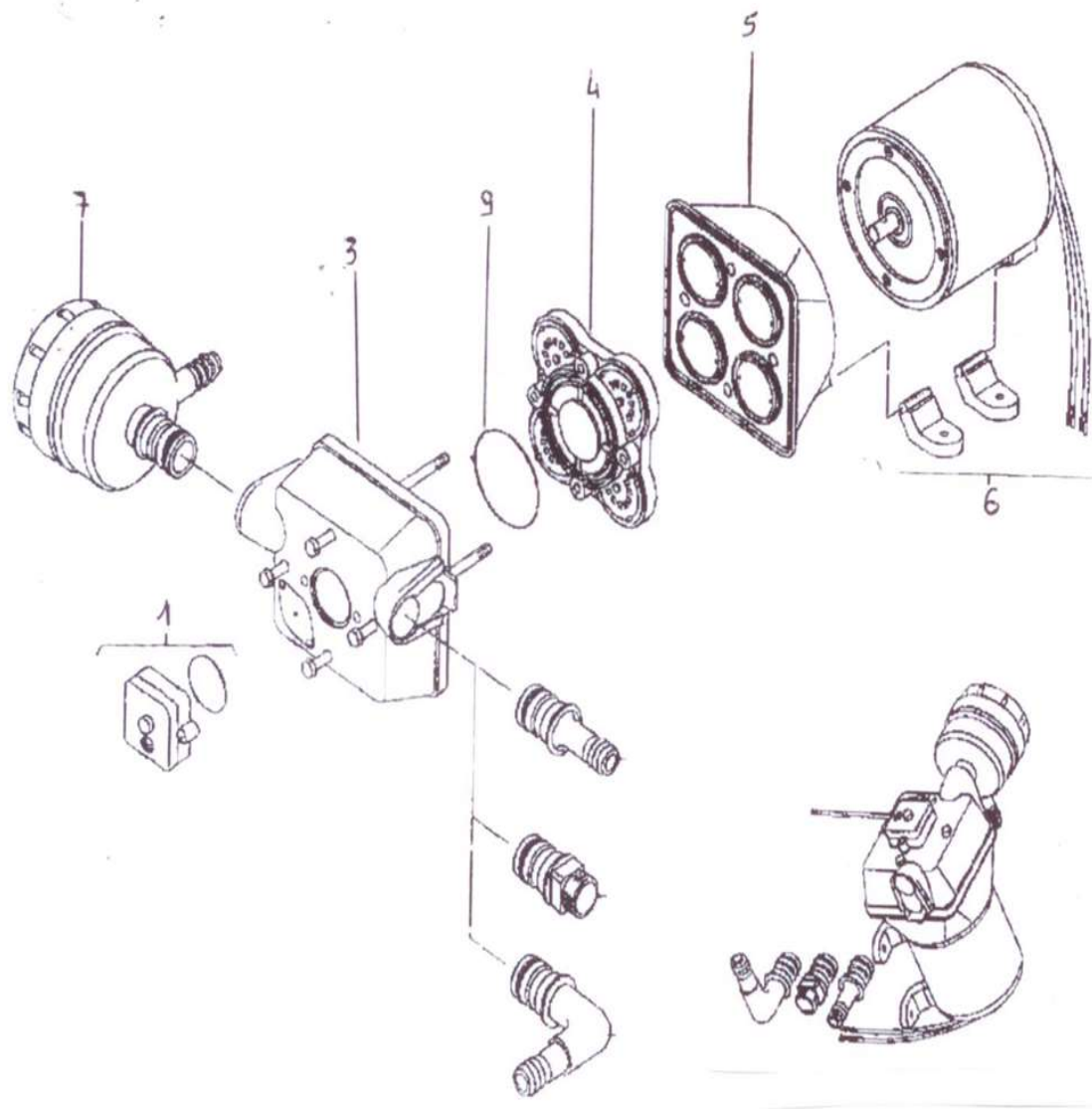

Pompe électrique 12 volts - 12L/minutes et autres débits



RENSON.01	Tête de culasse (pressostat).	90,35 €
RENSON.03	Culasse nue	70,47 €
RENSON.09	Joint torique culasse	5,10 €
RENSON.04	Membrane complète	89,24 €
RENSON.05	Poussoir membranes	98,59 €
RENSON.06	Moteur de pompe	120,95 €
RENSON.07	Filtre de pompe électrique ..	34,47 €
RENSON.08	Kit pompe 12 volts	46,08 €

GROUPES MOTOPOMPES :

25 L/mn - de 0 à 25 Bars (modèle MINI)* 2 pistons membrane

POMPE.22	Motopompe MINI entraînée par moteur 4 temps HONDA GX100 OHC	1 473,88 €	
POMPE.23	Motopompe MINI entraînée par moteur 4 temps ROBIN 4 Ch	1 189,95 €	
POMPE.24	Motopompe MINI entraînée par moteur électrique monophasé 220 Volts	798,66 €	
POMPE.25	Motopompe MINI entraînée par moteur électrique triphasé	682,75 €	

50 L/mn - de 0 à 50 Bars (modèle M50)* 2 pistons membrane

POMPE.34	Motopompe M50 entraînée par moteur thermique 4 temps	2 250,83 €	
POMPE.34.1	Motopompe M50 entraînée par moteur thermique 4 temps HONDA	2 425,00 €	
POMPE.35	Motopompe M50 entraînée par moteur électrique triphasé	1 433,88 €	

63 L/mn - de 0 à 50 Bars (modèle P63)* 3 pistons céramiques

POMPE.36	Motopompe P63 entraînée par moteur thermique 4 temps	2 981,31 €	
POMPE.37	Motopompe P63 entraînée par moteur électrique triphasé	1 899,77 €	

82 L/mn - de 0 à 20 Bars (modèle D82)* 2 pistons membrane





POMPE.28	Motopompe D82 entraînée par moteur thermique 4 temps	2 045,63 €	
----------	--	------------	---

110 L/mn - 20 Bars * 3 pistons membrane

POMPE.39	Pompe D105/D113 accouplé à moteur hydraulique	1 245,24 €
POMPE31	Pompe COMET APS101	1 271,54 €
POMPE34	4 pompes de récupération 12 Volts installées	1 007,16 €
POMPE35	Pompe 12 Volts complète Tuyaux refoulement+ Câblage électrique	292,07 €
POMPE36	Pompe de récupération 12 Volts nue	151,06 €

POMPES :

POMPE.01	S21MINI avec régulateur	* 1 arbre cannelé - 25 L/mn - 25 Bars	405,19 €	
POMPE.02	S21 M50 sans régulateur	* 1 arbre cannelé - 50 L/mn - 40 Bars	673,78 €	
POMPE.021	S21 M50 sans régulateur	* 2 pistons membrane * Double arbre sortant	743,69 €	
POMPE.03	S21 M73/M83 sans régulateur	* 2 arbres cannelés - 83 L/mn - 50 Bars * 3 pistons membrane	904,29 €	
POMPE17	S21 M104/M114 sans régulateur	* 2 arbres cannelés - 114 L/mn - 50 Bars * 4 pistons membrane	1 090,63 €	
POMPE23	S21 M135 sans régulateur	* 2 arbres cannelés - 135 L/mn - 50 Bars * 5 pistons membrane	1 293,90 €	
POMPE32	S21 IPA190	* 4 membranes - 190 L/mn - 50 Bars	1 739,73 €	
POMPE33	S21 IPP150	* 3 membranes culasse bronze - 150 L/mn 50 Bars	2 090,79 €	
POMPE.04	Pompe D70/D82 S21 sans régulateur	* 1 arbre cannelé - 80 L/mn - 20 Bars * 2 pistons membrane	673,78 €	
POMPE.30	S21 D83	* 3 pistons	755,99 €	
POMPE16	S21 IP100 sans régulateur		1 314,77 €	
POMPE.05	S21 D105/D113 sans régulateur	* 1 arbre cannelé - 110 L/mn - 20 Bars * 3 pistons membrane	838,09 €	
POMPE18	S21 D133 sans régulateur	* 1 Ou 2 arbres cannelés - 130 L/mn - 20 Bars * 3 pistons membrane * 1 Arbre sortant	912,82 €	
POMPE19		* 2 Arbres sortants	1 002,40 €	
POMPE29	S21 IM312 sans régulateur	* 2 arbres cannelés - 130 L/mn - 40 Bars * 3 pistons membrane	1 151,01 €	
POMPE292	Semelle pour IM ancien châssi		168,00 €	
POMPE129	IPA 190	4 pistons membrane	1 664,19 €	
POMPE130	IPB150	Culasse bronze - 150L/min	1 933,66 €	
POMPE20	S21 D203 sans régulateur	* 2 arbres cannelés - 200 L/mn - 20 Bars * 3 pistons membrane	1 331,17 €	
POMPE.06	S21 P63 sans régulateur	* 2 arbres cannelés - 55 L/mn - 50 Bars * 3 pistons céramiques	904,29 €	

POMPE.07	S21 P93 sans régulateur	* 2 arbres cannelés - 90 L/mn - 50 Bars * 3 pistons céramiques	1 314,77 €	
POMPE.08	S21 P123 sans régulateur	* 2 arbres cannelés - 120 L/mn - 50 Bars * 3 pistons céramiques	1 603,62 €	
POMPE13	Electrique 12 Volts (24 Volts)	* 12 L/mn – 3 Bars	379,17 €	
POMPE24	Electrique 12 Volts	* 7,7 L/mn DELAVAN - 4,1 Bars * 15L/mn- 2 Bars	514,51 €	
POMPE12	Electrique 12 Volts	ou 10L/mn-7 Bars réf BED4674	283,48 €	
POMPE14	Electrique 12 Volts (24 Volts)	* 19 L/mn – 3 Bars	388,83 €	
POMPE14BI	Electrique 12 Volts (24 Volts)	* 20,8 L/mn - 4,1 Bars	388,83 €	
POMPE15	Electrique IMOVILLI 12 Volts (24 Volts)	* 20 L/mn – 10 Bars	784,38 €	
POMPE34	4 pompes de récupération 12 Volts installées		1 007,16 €	
POMPE36	Pompe 12 Volts Johnson nue		151,07 €	
POMPE35	Pompe 12 Volts Johnson complète Tuyaux refoulement+ Câblage électrique		292,08 €	
POMPE21	Pompe doseuse	* Soit DI2de 0,5 à 2%	1 165,43 €	
POMPE27	Kit pompe doseuse	de 0,5 à 2%	81,06 €	
		* Soit DI130 de 1 à 5%	1 165,43 €	
POMPE28	Kit pompe doseuse	de 1 à 5%	68,11 €	
POMPE.31	Pompe péristaltique	1 rangs (2 sorties) avec poulie	1 567,39 €	
POMPE.00	Pompe péristaltique	2 rangs (4 sorties) avec poulie	1 775,11 €	
POMPE.29	Pompe péristaltique	3 rangs (6 sorties) avec poulie	1 976,55 €	
POMPE25	Pompe péristaltique	installée	3 383,99 €	
POMPE.32	Pompe de brassage		813,09 €	
POMPE.33	Pompe de remplissage	PAH 50-600L/min entraînée par mot. hydr.	1 992,06 €	
POMPE30	Pompe vidange boitier		195,14 €	
POMPE.40	Application pour placer un moteur hydraulique (sans le moteur)		179,89 €	

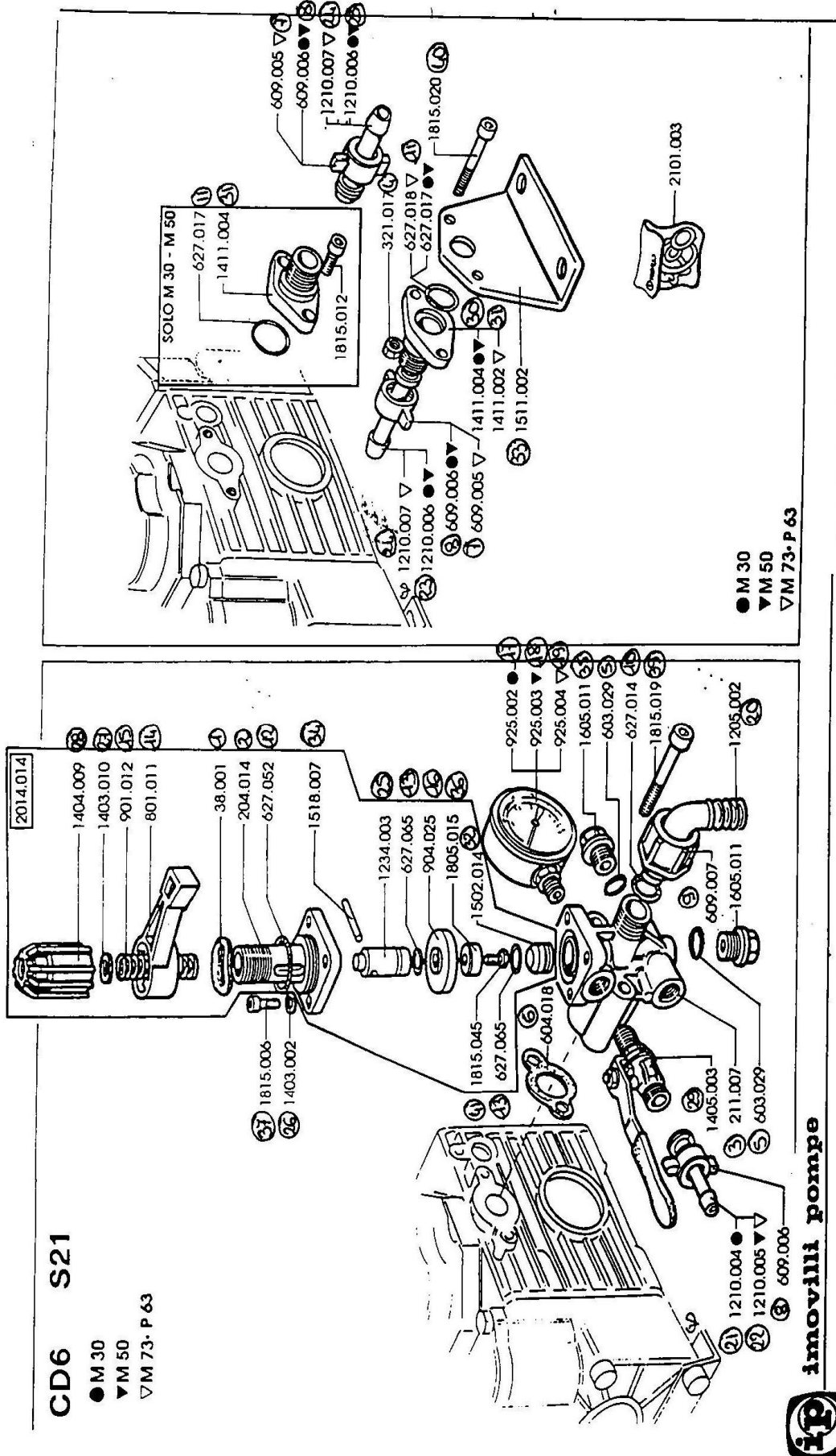

REGULATEUR CD6 S21

REGULATEUR CD6 S21 :

CD6.01	Membrane poignée CD6 réf.38.001	1,50 €
CD6.02	Came de CD6 réf.204.014	8,28 €
CD6.03	Corps de CD6 réf.211.007	38,21 €
CD6.04	Ecrou de vis de plaque CD6 réf.321.017	0,62 €
CD6.05	Joint d'écrou de corps CD6 réf.603.029	0,69 €
CD6.06	Joint de corps CD6 réf.604.018	2,98 €
CD6.07	Ecrou de raccord 3 pièces CD6 réf.609.005 ...	3,59 €
CD6.08	Ecrou de raccord 3 pièces CD6 réf.609.006 ...	3,39 €
CD6.09	Ecrou de coude retour CD6 réf.609.007	3,12 €
CD6.10	Joint d'écrou de retour CD6 réf.627.014	0,69 €
CD6.11	Joint de bride CD6 réf.627.018	0,96 €
CD6.12	Joint de came de CD6 réf.627.052	1,01 €
CD6.13	Joint de piston CD6 réf.627.065	0,69 €
CD6.14	Tige de poignée réf.801.011	5,42 €
CD6.15	Ressort de CD6 réf.901.012.....	7,46 €
CD6.16	Membrane de CD6 réf.904.025.....	8,41 €
CD6.17	Manomètre CD6 réf.925.002	26,62 €
CD6.18	Manomètre CD6 réf.925.003	26,62 €
CD6.19	Manomètre CD6 réf.925.004	26,62 €
CD6.20	Coude retour CD6 réf.1205.002	2,91 €
CD6.21	Olive de raccord 3 pièces CD6 réf.1210.004	2,98 €
CD6.22	Olive de raccord 3 pièces CD6 réf.1210.005	2,98 €
CD6.23	Olive de raccord 3 pièces CD6 réf.1210.006	2,91 €
CD6.24	Olive de raccord 3 pièces CD6 réf.1210.007	4,60 €
CD6.25	Piston de CD6 réf.1234.003	8,81 €
CD6.26	Joint de vis de came CD6 réf.1403.002	0,54 €
CD6.27	Joint de poignée CD6 réf.1403.010	0,54 €
CD6.28	Poignée de CD6 réf.1404.009	4,60 €
CD6.29	Vanne CD6 réf.1405.003.....	21,14 €
CD6.30	Bride de régulateur CD6 réf.1411.001	17,07 €
CD6.31	Bride de régulateur CD6 réf.1411.004	17,07 €
CD6.32	Siège de CD6 réf.1502.014	8,81 €
CD6.33	Plaque régulateur CD6 réf.1511.002	14,77 €
CD6.34	Clavette CD6 réf.1518.007	1,76 €
CD6.35	Ecrou de corps CD6 réf.1605.011	2,38 €
CD6.36	Bille de CD6 réf.1805.015	8,12 €
CD6.37	Vis de came CD6 réf.1815.006	0,54 €
CD6.38	Vis de bride CD6 réf.1815.012	2,10 €
CD6.39	Vis de corps CD6 réf.1815.019	1,69 €
CD6.40	Vis de bride CD6 réf.1815.020	1,76 €
CD6.41	Vis de siège CD6 réf.1815.045	1,48 €
CD6.42	Poignée de CD6 complète réf.2014.014.....	93,51 €
CD6.43	Membrane régulateur.....	13,07 €

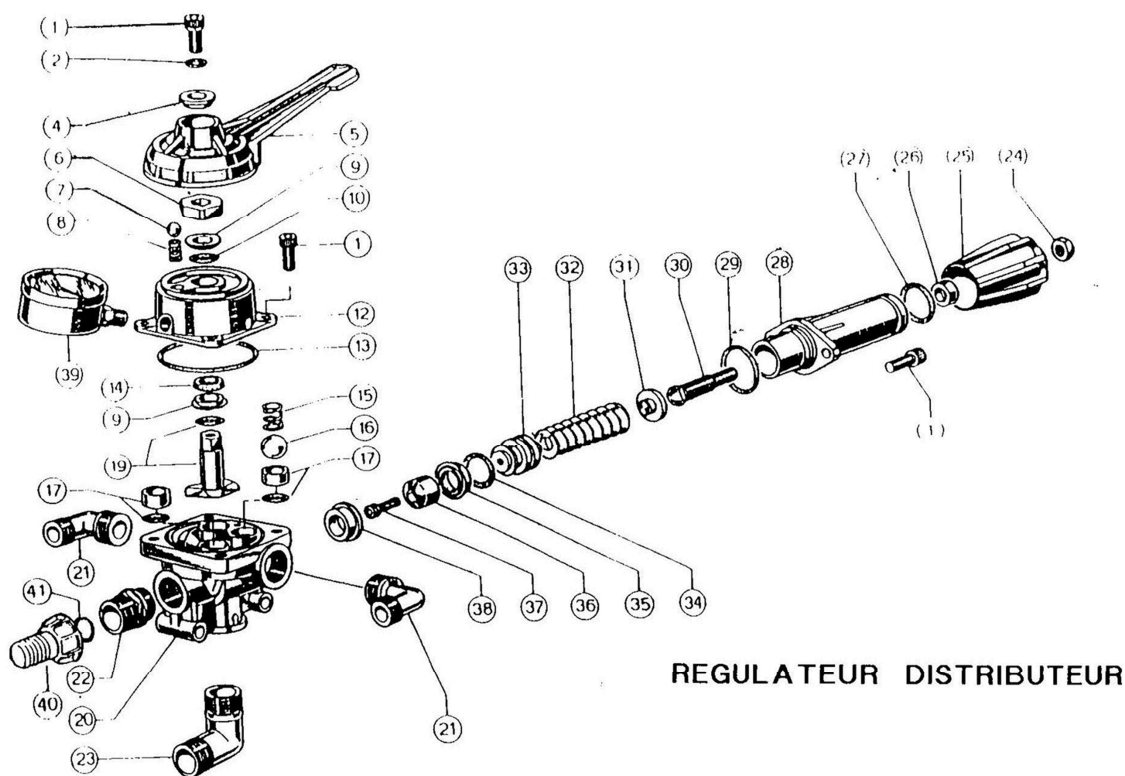

REGULATEUR DISTRIBUTEUR

BRONZE S21

DISTRIBUTEUR - REGULATEUR BRONZE S21 :

DISTRIBUTEUR :

PIECE3.01	Vis	0,71 €
PIECE3.02	Joint de poignée	0,70 €
PIECE3.03	Rondelle de poignée	5,29 €
PIECE3.04	Bague de poignée	5,76 €
PIECE3.05	Poignée de distributeur	11,79 €
PIECE3.06	Ecrou	6,22 €
PIECE3.07	Bille	2,44 €
PIECE3.08	Ressort	2,19 €
PIECE3.09	Bague de chapeau	8,67 €
PIECE3.10	Joint torique d'axe	2,19 €
PIECE3.11	Rondelle	0,70 €
PIECE3.12	Couvercle de distributeur.....	57,29 €
PIECE3.13	Joint de couvercle.....	3,59 €
PIECE3.14	Joint de c�me.....	4,01 €
PIECE3.15	Ressort	2,50 €
PIECE3.16	Bille.....	10,79 €
PIECE3.17	Si�ge	9,48 €
PIECE3.18	Si�ge de vanne	15,46 €
PIECE3.19	Came	13,81 €
PIECE3.20	Corps de distributeur.....	60,99 €
PIECE3.21	Coude 1/2	8,42 €
PIECE3.22	Raccord	6,99 €
PIECE3.23	Coude 1/2	10,43 €

REGULATEUR A MEMBRANE ET A PISTON, BRONZE ET PLASTIQUE:

PIECE3.24	Ecrou de poignée.....	1,41 €
PIECE3.25	Poignée BP.....	10,79 €
PIECE3.251	Poignée HP.....	10,79 €
PIECE3.26	Bague de poignée	2,19 €
PIECE3.27	Joint de poignée	3,26 €
PIECE3.28	Corps de régulateur.....	28,82 €
PIECE3.29	Joint de corps	2,04 €
PIECE3.30	Tige filetée.....	5,57 €
PIECE3.31	Rondelle de ressort	3,59 €
PIECE3.32	Ressort BP.....	12,14 €
PIECE3.321	Ressort HP.....	12,14 €
PIECE3.33	Piston de régulateur.....	30,22 €
PIECE3.34	Joint de régulateur (+ facturer PIECE 3.35).....	2,36 €
PIECE3.35	Bague d'étanchéité	4,68 €
PIECE3.36	Bille	19,58 €
PIECE3.37	Vis	2,19 €
PIECE3.38	Siège	27,04 €
PIECE3.39	Manomètre	55,39 €
PIECE3.40	Kit régulateur (joint + bague + bille + siège)	35,94 €

REGULATEUR TEC :

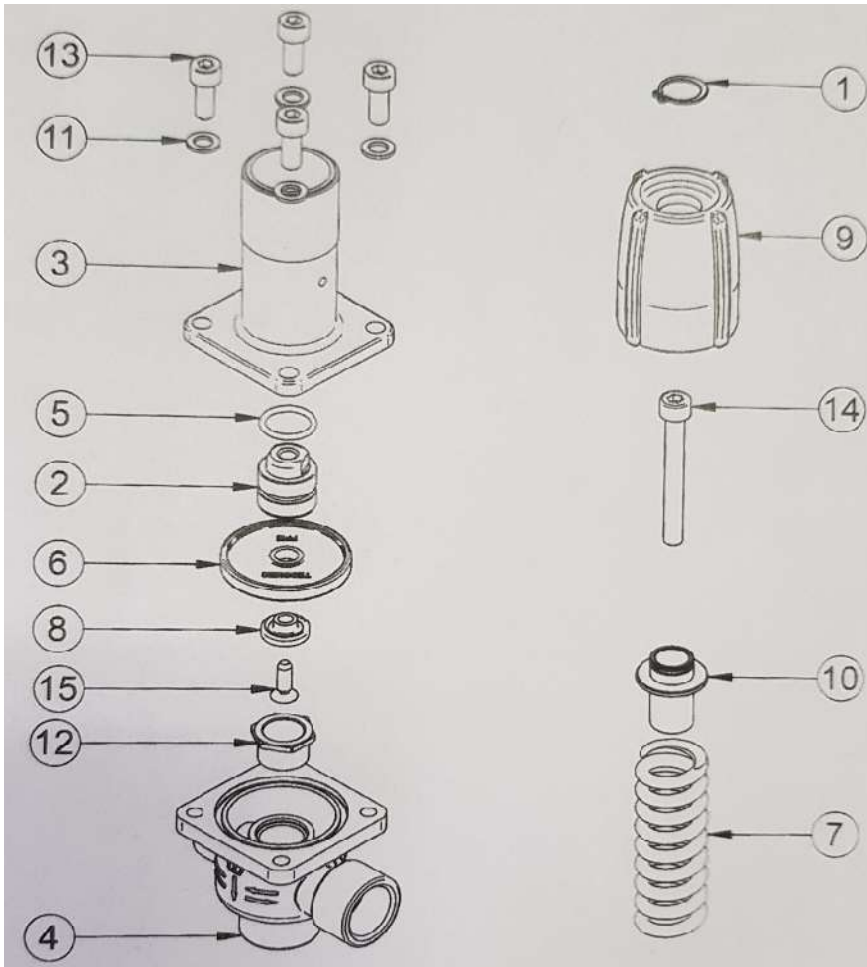

PIECE3.41	Tête de régulateur TEC	10,03 €
PIECE3.42	Siège de régulateur TEC	8,88 €
PIECE3.43	Membrane de régulateur TEC.....	10,02 €
PIECE3.44	Kit régulateur TEC (Bille + Piston+ Membrane)	31,43 €
PIECE3.37	Vis	2,19 €
PIECE3.33	Piston de régulateur.....	30,22 €

TAV. 3002.000.02

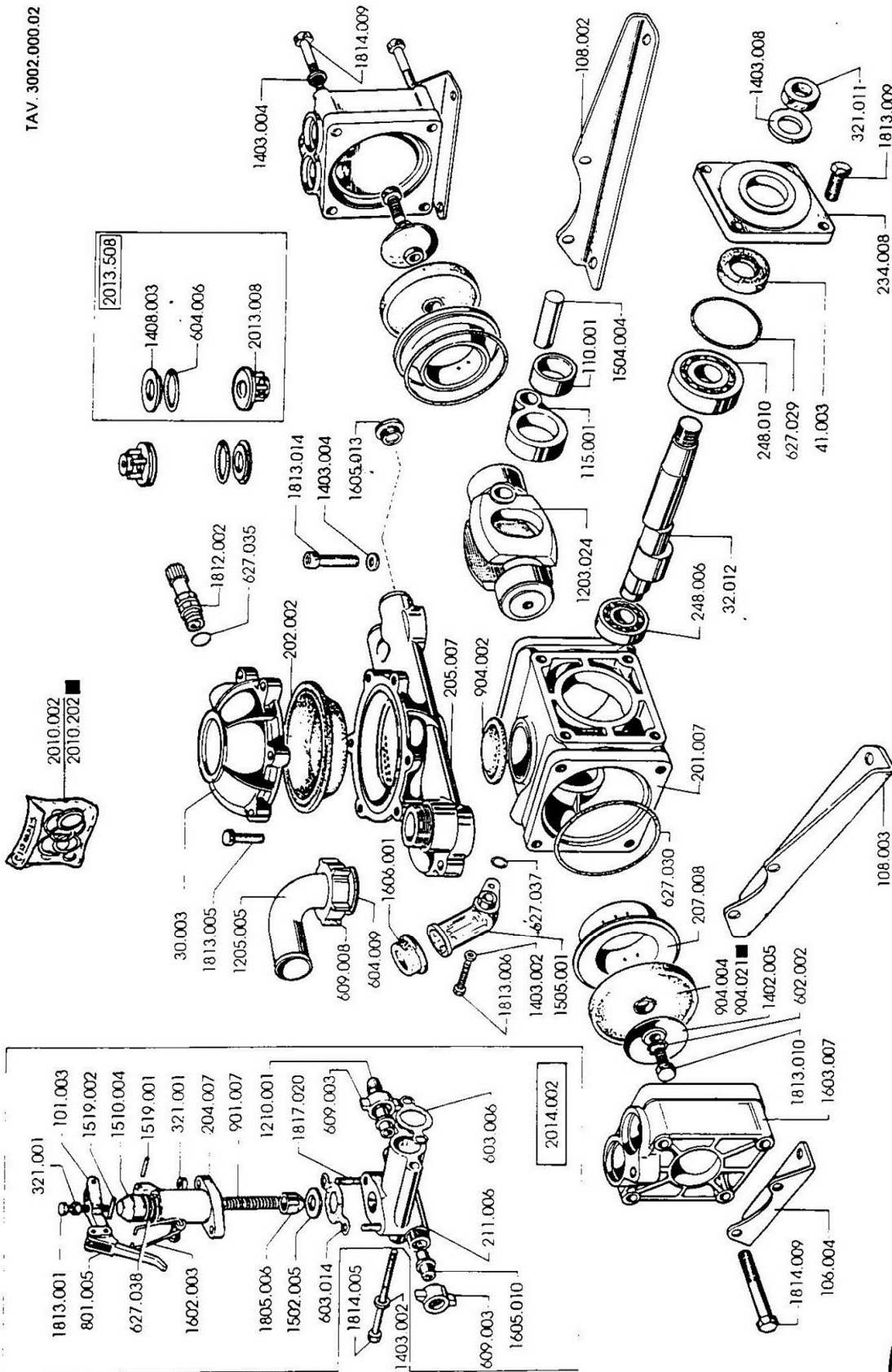

imovilla pompe

DESMPAN

MINI

POMPE S21 MINI

MINI.01	Chapeau de cloche à air réf.30.003	34,56 €	MINI.45	Axe piston réf.1504.004	4,27 €
MINI.02	Vilebrequin réf.32.012	60,92 €	MINI.46	Tube huile réf.1505.001	5,64 €
MINI.03	Bague d'huile réf.41.003 20x35x7	8,94 €	MINI.47	Siege régulateur éf.1510..004	4,60 €
MINI.04	Balancier réf.101.003	8,12 €	MINI.48	Axe siège réf.1519.001	0,54 €
MINI.05	Pied de culasse réf.106.004	7,13 €	MINI.49	Axe poignéé réf.1519.002	0,54 €
MINI.06	Pied de pompe réf.108.002	10,55 €	MINI.50	Circlips réf.1602.003	2,20 €
MINI.07	Pied de pompe réf.108.003	10,55 €	MINI.51	Culasse réf.1603.007	35,78 €
MINI.08	Bague de bielle réf.110.001	13,33 €	MINI.52	Raccord bride réf.1605.010	2,31 €
MINI.09	Bielle réf.115.001	27,65 €	MINI.53	Bouchon éf.1605.013	2,38 €
MINI.10	Carter réf.201.007	49,80 €	MINI.54	Bouchon d'huile réf.1606.001	3,18 €
MINI.11	Membrane air réf.202.002	9,69 €	MINI.55	Bille régulateur réf.1805.006	5,15 €
MINI.12	Bride pièce réf.204.007	19,52 €	MINI.56	Valve réf.1812.002	4,27 €
MINI.13	Chapeau cloche a air réf.205.007	56,90 €	MINI.57	Boulon régulateur réf.1813.001	0,69 €
MINI.14	Cylindre réf.207.008	21,14 €	MINI.58	Boulons cloche à air réf.1813.005	0,96 €
MINI.15	Bride régulateur réf.211.006	17,07 €	MINI.59	Boulon huile réf.1813.006	0,96 €
MINI.16	Plaque carter réf.234.008	13,81 €	MINI.60	Boulon plaque réf.1813.009	0,96 €
MINI.17	Roulement 6202 réf.248.006	18,09 €	MINI.61	Boulon membrane réf.1813.010	1,70 €
MINI.18	Roulement 6304 réf.248.010	17,17 €	MINI.62	Boulon dessous air éf.1813.014	1,08 €
MINI.19	Vis bride réf.321.001	0,69 €	MINI.63	Boulon régulateur réf.1814.005	1,22 €
MINI.20	Ecrou de vilebrequin réf.321.011	2,85 €	MINI.64	Boulon de culasse réf.1814.009	1,42 €
MINI.21	Rondelle réf.602.002	0,69 €	MINI.65	Boulon bride réf.1817.020	1,01 €
MINI.22	Joint bride réf.603.006	0,69 €	MINI.66	Pochette réf.2010.002	41,60 €
MINI.23	Joint bride réf.603.014	0,54 €	MINI.67	Clapet réf.2013.008	7,13 €
MINI.24	Joint clapet réf.604.006	4,76 €	MINI.68	Clapet complet réf.2013.508	14,50 €
MINI.25	Joint coude réf.604.009	0,96 €	MINI.69	Régulateur réf.2014.002	63,42 €
MINI.26	Ecrou 3 pièce réf.609.003	3,26 €			
MINI.27	Ecrou coude réf.609.008	6,01 €			
MINI.28	Joint carter réf. 627.030	2,38 €			
MINI.30	Joint valve réf.627.035	1,29 €			
MINI.31	Joint bol d'huile réf.627.037	0,96 €			
MINI.32	Poignée régulateur réf.801.005	7,33 €			
MINI.33	Ressort régulateur réf.901.007	1,76 €			
MINI.34	Membrane carter réf.904.002	2,85 €			
MINI.35	Membrane pompe réf.904.004	15,32 €			
MINI.36	Piston réf.1203.024	42,28 €			
MINI.37	Coude aspiration réf.1205.005	4,27 €			
MINI.38	Tubulure 3 pièce réf.1210.001	2,76 €			
MINI.39	Rondelle membrane réf.1402.005	6,01 €			
MINI.40	Rondelle vis éf.1403.002	0,54 €			
MINI.41	Rondelle vis réf.1403.004	0,61 €			
MINI.42	Joint écrou vilebrequin réf.1403.008	1,62 €			
MINI.43	Joint torique de clapet réf.1408.003	4,27 €			
MINI.44	Rondelle réf.1502.005	5,42 €			
HUILE02	Vidange pompe MINI seulement quantité d'huile	9,97 €			

TAV. 3026.000.02

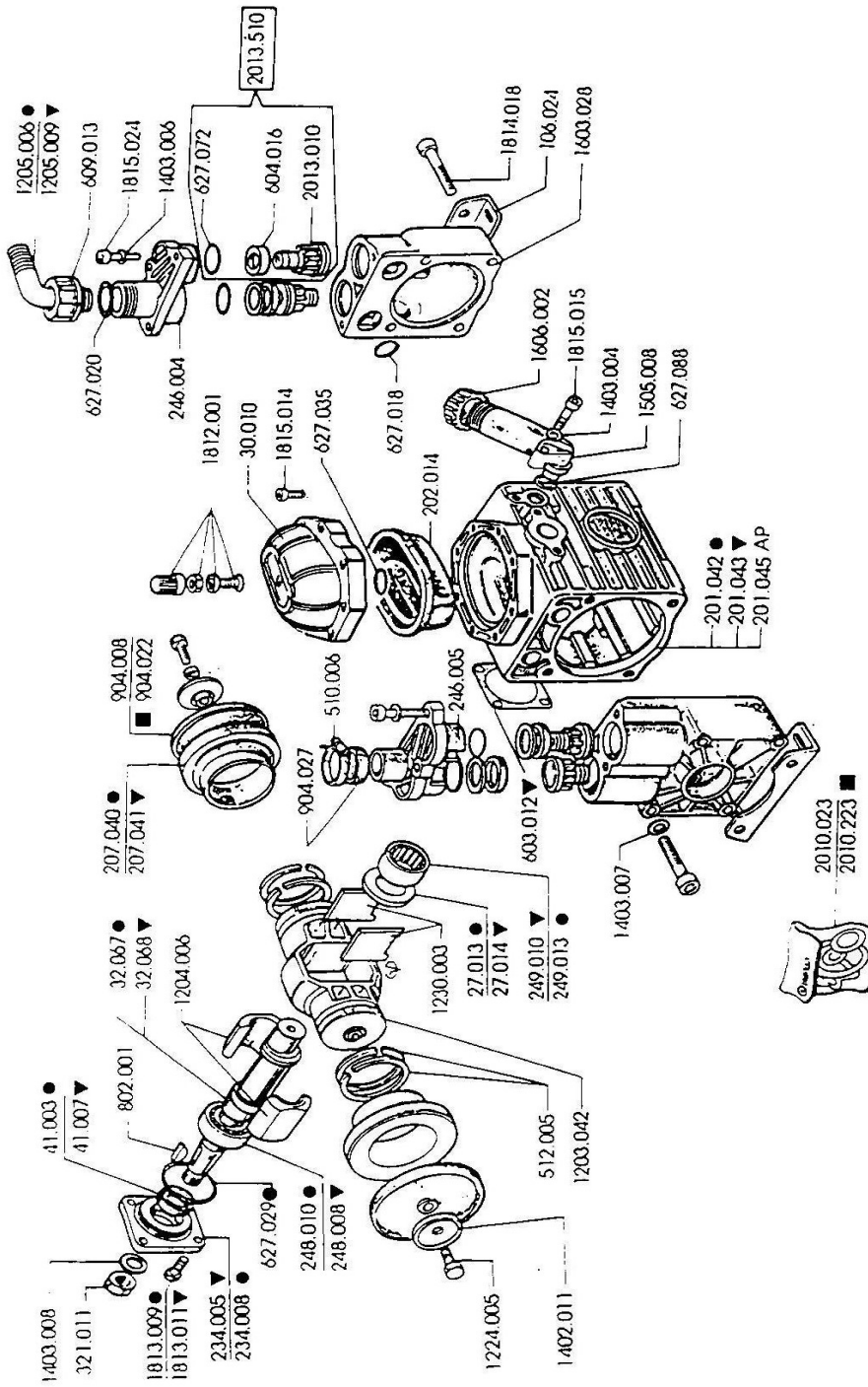

ip **imovillii pompe**

● M 30 ▼ M 50

S21/M 50

POMPE S21 M50**PULVERISATION S21****TARIFS HT 01-2023**

M50.01	Joint vilebrequin réf.27.014	13,44 €
M50.02	Château de cloche à air réf.30.010	27,65 €
M50.03	Vilebrequin réf.32.068	96,83 €
M50.04	Bague huile 30x47x7 réf.41.007	7,50 €
M50.05	Pied de pompe réf.106.024	7,13 €
M50.06	Carter réf.201.043	94,00 €
M50.07	Membrane à air réf.202.014	13,81 €
M50.08	Cylindre réf.207.041	33,34 €
M50.09	Plaque carter réf.234.005	13,01 €
M50.10	Couvercle de clapet RACC réf. 246.004	25,49 €
M50.11	Couvercle de clapet POLM. réf.246.005	22,96 €
M50.12	Roulement 6206 réf.248.008	20,45 €
M50.13	Roulement réf.249.010	22,29 €
M50.14	Boulon arbre réf.321.011	1,79 €
M50.15	Collier à visser réf.510.006	3,65 €
M50.16	Circlips réf.512.005	4,31 €
M50.17	Joint de vis de membrane réf.602.002	0,69 €
M50.18	Joint plaque carter réf.603.012	1,76 €
M50.19	Joint de clapet réf.604.016	2,85 €
M50.20	Ecrou coude aspiration réf.609.013	5,69 €
M50.21	Joint torique culasse réf.627.018	0,96 €
M50.22	Joint coude aspiration réf.627.020	0,96 €
M50.23	Joint cloche à air réf.627.035	1,29 €
M50.24	Joint torique de clapet réf.627.072	2,85 €
M50.25	Rondelle bol d'huile réf.627.088	0,96 €
M50.26	Clavette vilebrequin réf.802.001	1,48 €
M50.27	Membrane eau-huile réf.904.008	18,09 €
M50.28	Poumon d'aspiration réf.904.027	3,95 €
M50.29	Piston réf.1203.042	65,87 €
M50.30	Coquille vilebrequin réf.1204.006	13,81 €
M50.31	Raccord coudé réf.1205.009	7,15 €
M50.32	Plaque réf.1230.003	5,55 €
M50.33	Plaque de membrane réf.1402.011	5,42 €
M50.34	Rondelle vis de bol d'huile réf.1403.004	0,61 €
M50.35	Rondelle boulon chapeau clapet réf.1403.005	0,54 €
M50.36	Rondelle boulon culasse réf.1403.007	0,54 €
M50.37	Rondelle boulon arbre réf.1403.008	0,96 €
M50.38	Joint fer de clapet réf.1408.016	3,39 €
M50.39	Tube remplissage réf.1505.008	8,12 €
M50.40	Culasse réf.1603.028	41,45 €
M50.41	Bouchon d'huile réf.1606.002	2,85 €
M50.42	Valve de cloche à air réf.1812.001	4,27 €
M50.43	Ecrou de vilebrequin réf.1813.011	0,96 €
M50.44	Vis de membrane réf.1813.022	1,79 €
M50.45	Boulon pied de pompe réf.1814.018	4,15 €
M50.46	Boulon cloche à air réf. 1815.014	1,22 €
M50.47	Vis de bol d'huiler réf.1815.015	2,49 €
M50.48	Boulon chapeau clapet réf.1815.015	2,49 €
M50.49	Pochette complète réf.2010.023	62,33 €
M50.50	Clapet réf.2013.010	12,77 €
M50.51	Clapet complet de 2 joints réf.2013.510	18,48 €
M50.52	Douille Mou F	21,14 €
M50.53	Ressort clapet	4,28 €
HUILE03	Vidange pompe M50 seulement quantité d	11,26 €

TAV.M83/2009.01

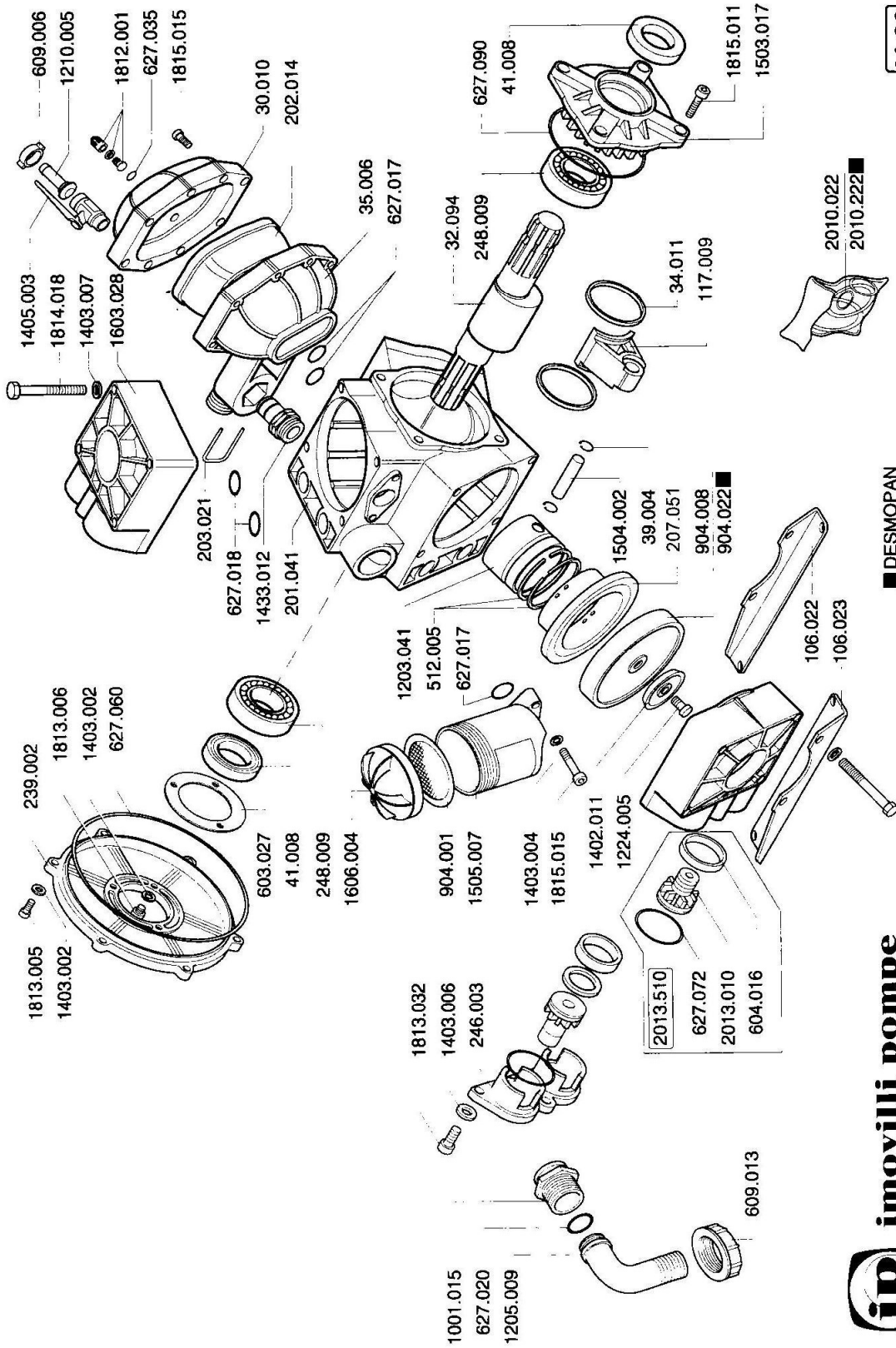

M 83

■ DESMOPAN

ip imovilli pompe

M73.01	Château de cloche à air réf.30.010	27,65 €
M73.02	Vilebrequin réf.32.094	157,95 €
M73.03	Anneaux de bielle réf.34.011	13,01 €
M73.04	Dessous de cloche à air réf.35.006	41,60 €
M73.05	Circlips axe de bielle réf.39.004	0,69 €
M73.06	Joint d'huile 35x47x7 réf.41.008	9,81 €
M73.07	Pied de pompe réf.106.022	29,11 €
M73.08	Pied de pompe réf.106.023	9,69 €
M73.09	Bielle réf.117.009	26,44 €
M73.10	Carter réf.201.041	171,43 €
M73.11	Membrane cloche à air réf.202.014	13,81 €
M73.12	Epingle réf.203.021	5,42 €
M73.13	Cylindre réf.207.051	41,60 €
M73.14	Plaque d'aspiration réf.239.002	39,02 €
M73.15	Couvercle de clapet réf.246.003	20,44 €
M73.16	Roulement 6207 réf.248.009	26,97 €
M73.17	Segments réf.512.005	8,81 €
M73.18	Joint papier plaque aspiration réf.603.027	4,27 €
M73.19	Joint clapet réf.604.016	2,85 €
M73.20	Ecrou raccord 3 pièces réf.604.006	6,91 €
M73.21	Ecrou coude aspiration réf.609.013	9,43 €
M73.22	Joint bride culasse ref.627.017	1,56 €
M73.23	Joint culasse réf.627.018	0,96 €
M73.24	Joint coude aspiration réf.627.020	0,96 €
M73.25	Joint valve cloche à air réf.627.035	1,29 €
M73.26	Joint plaque aspiration réf.627.060	9,75 €
M73.27	Joint torique de clapet réf.627.072	2,85 €
M73.28	Joint plaque carter réf.627.090	2,85 €
M73.29	Membrane bol d'huile réf.904.001	3,73 €
M73.30	Membrane de pompe réf.904.008	18,09 €
M73.31	Raccord coude aspiration réf.1001.015	8,47 €
M73.32	Piston réf.1203.041	26,02 €
M73.33	Coude aspiration réf.1205.009	7,18 €
M73.34	Raccord droit réf.1210.005	2,91 €
M73.35	Boulon membrane réf.1224.005	15,59 €
M73.36	Rondelle membrane réf.1402.011	5,42 €
M73.37	Rondelle boulon plaque aspiration réf.1403.002	0,33 €
M73.38	Rondelle boulonbol d'huile réf.1403.004	0,61 €
M73.39	Rondelle boulon chapeau clapet réf.1403.006	0,54 €
M73.40	Rondelle boulon culasse réf.1403.007	0,54 €
M73.41	Vanne cloche à air réf.1405.003	21,14 €
M73.42	Bride cloche à air réf.1433.012	14,09 €
M73.43	Plaque carter réf.1503.017	44,72 €
M73.44	Axe de bielle ref. 1504.002	4,67 €
M73.45	Bol d'huile réf.1505.007	38,37 €
M73.46	Culasse réf.1603.028	41,45 €
M73.47	Chapeau bol d'huile réf.1606.004	18,71 €
M73.48	Valve de cloche à air réf.1812.001	4,27 €
M73.49	Boulon plaque carter 6x22 réf.1813.005	3,12 €
M73.50	Boulon arbre 6x25 réf.1813.006	3,12 €
M73.51	Boulon plaque clapet 10x30 réf.1813.032	1,42 €
M73.52	Boulon de culasse 12x75 réf.1814.018	4,13 €
M73.53	Boulons plaque carter 8x20 réf.1815.011	1,22 €
M73.54	Boulon cloche à air 8x35 réf.1815.015	2,49 €
M73.55	Pochette complète réf.2010.022	96,75 €
M73.56	Clapet de pompe réf.2013.010	12,77 €
M73.57	Clapet complet de 2 joints réf.2013.510	18,48 €
M73.58	Embiellage de pompe M83	743,70 €
M73.60	Cloche à air complet	192,34 €
HUILE04	Vidange pompe M73 / M83 seulement quantité c	13,01 €

TAV.M1114/2009.01

M 114

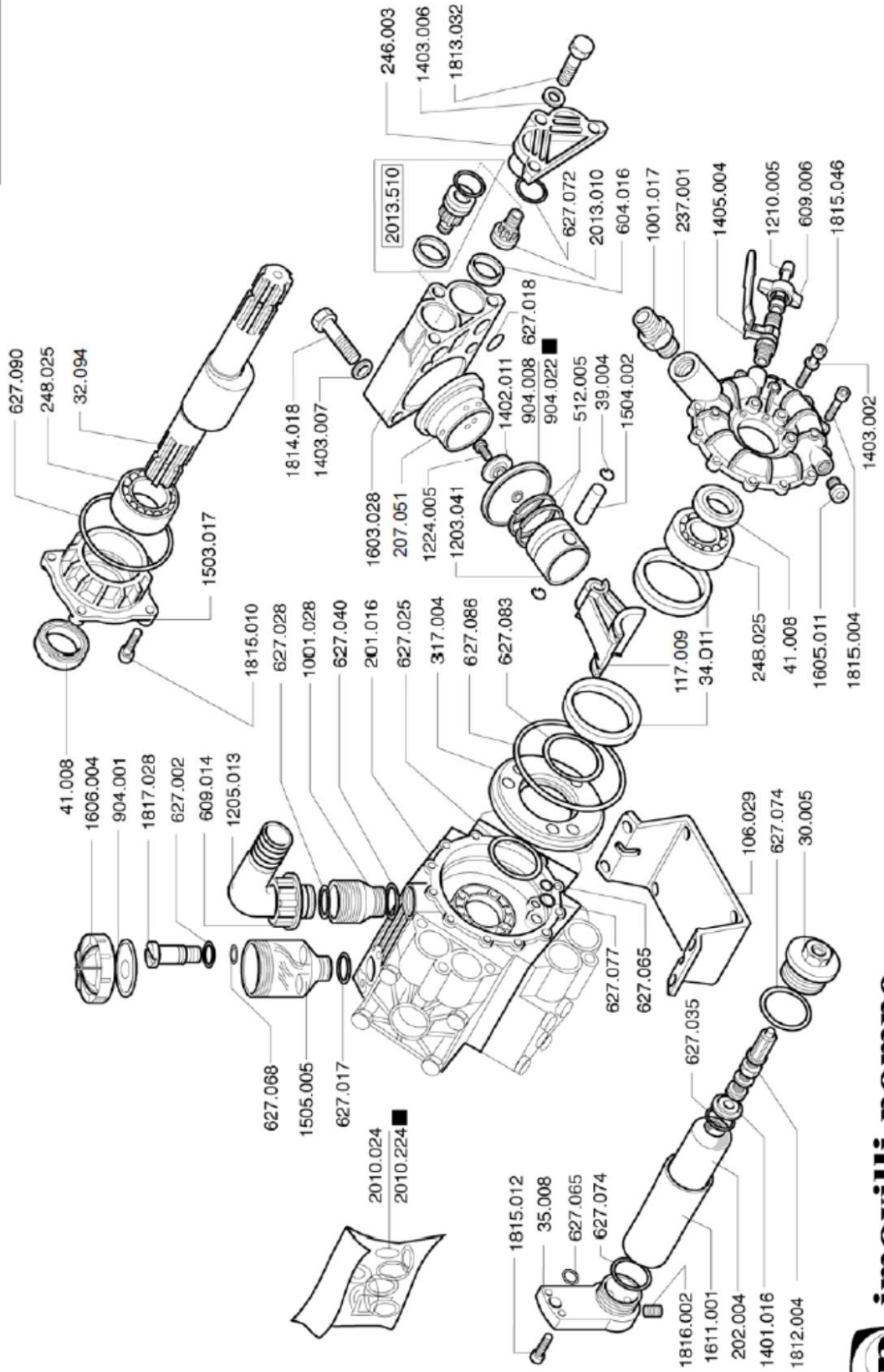

ip **imovilli pompe** ■ DESMOPAN

M104.01	Bouchon membrane air réf.30.005	31,85 €	M104.43	Rondelle valve cloche à air réf.1401.016	10,91 €
M104.02	Vilebrequin ref.32.094	333,51 €	M104.44	Rondelle membrane réf.1402.011	2,51 €
M104.03	Anneau de bielle ref. 34.011	31,19 €	M104.45	Rondelle boulon collecteur réf.1403.002	0,25 €
M104.04	Support cloche à air ef.35.008	62,33 €	M104.46	Rondelle boulon chapeau clapet réf.1403.006	0,41 €
M104.05	Circlips réf. 39.004	0,88 €	M104.47	Rondelle boulon culasse réf.1403.007	0,69 €
M104.06	Bague d'huile 35x47x7 ref.41.008	11,86 €	M104.48	Vanne collecteur réf.1405.004	42,08 €
M104.07	Pied de pompe ref.106.029	101,31 €	M104.49	Plaque vilebrequin réf.1503.017	90,39 €
M104.08	Bielle réf.117.009	42,08 €	M104.50	Axe de bielle réf.1504.002	9,36 €
M104.09	Carter réf.201.016	201,79 €	M104.51	Bol huile réf.1505.005	40,52 €
M104.10	Membrane air réf.202.004	17,75 €	M104.52	Culasse réf.1603.028	41,45 €
M104.11	Cylindre réf.207.051	22,17 €	M104.53	Bouchon collecteur réf.1605.011	4,67 €
M104.12	Collecteur réf.237.001	67,09 €	M104.54	Bouchon bol huile réf.1606.004	18,71 €
M104.13	Couvercle de clapet réf.246.003	20,44 €	M104.55	Chemise membrane air réf.1611.001	59,23 €
M104.14	Roulement 6207 réf.248.025	26,97 €	M104.56	Valve membrane air réf.1812.004	10,91 €
M104.15	Plaque carter réf.317.004	49,87 €	M104.57	Boulon plaque clapet 10x30 réf.1813.032	2,98 €
M104.16	Segment de piston réf.512.005	3,79 €	M104.58	Boulon culasse 12x75 réf.1814.018	8,41 €
M104.17	Joint de clapet réf.604.016	2,85 €	M104.59	Boulon collecteur 6x20 réf.1815.004	1,01 €
M104.18	Ecrou raccord collecteur Réf.609.006	6,84 €	M104.60	Boulon plaque vilebrequin 8x20 réf.1815.010	2,10 €
M104.19	Ecrou coude aspiration réf.609.014	13,43 €	M104.61	Boulon support cloche à air 8x22 réf.1815.012	2,10 €
M104.20	Rondelle écrou bol huile réf.627.002	1,89 €	M104.62	Boulon collecteur 6x30 réf.1815.046	1,22 €
M104.21	Joint bol huile réf.627.017	1,56 €	M104.63	Boulon support air réf.1816.002	4,67 €
M104.22	Joint torique de culasse ref.627.018	1,36 €	M104.64	Boulon bol huile réf. 1817.028	9,69 €
M104.23	Joint plaque carter réf.627.025	6,57 €	M104.65	Pochette complète réf.2010.024	126,14 €
M104.24	Joint coude aspiration réf.627.028	4,53 €	M104.66	Clapet réf.2013.010	12,77 €
M104.25	Joint valve cloche à air réf.627.035	1,31 €	M104.67	Clapet + 2 joints réf.2013.510	18,48 €
M104.26	Joint raccord aspiration réf.627.040	2,58 €	M104.68	Ressort de clapet réf.902.011	1,57 €
M104.27	Joint torique réf.627.065	0,96 €	M104.72	Cloche à air complète 2003.003	196,06 €
M104.28	Joint écrou bol huile réf.627.068	1,31 €	HUILE12	Vidange pompe M104/M114 seulement quantité d'huile	13,00 €
M104.29	Joint torique de clapet réf.627.072	2,85 €			
M104.30	Joint de bouchon cloche à air réf.627.074	4,53 €			
M104.31	Joint collecteur réf.627.077	1,15 €			
M104.32	Joint plaque carter réf.627.083	9,36 €			
M104.33	Joint plaque carter r réf.627.086	15,12 €			
M104.34	Joint plaque vilebrequin r réf.627.090	10,31 €			
M104.35	Membrane bol huile réf.904.001	3,73 €			
M104.36	Menbranne pompe ref.904.008	18,71 €			
M104.37	Raccord collecteur 3/4 réf.1001.017	22,16 €			
M104.38	Raccord aspiration ref.100.028	51,10 €			
M104.39	Piston réf.1203.041	53,00 €			
M104.40	Coude aspiration ø40 réf.1205.013	19,65 €			
M104.41	Raccord 3 pièces ø10 réf.1210.005	5,96 €			
M104.42	Boulon de membrane pompe réf.1224.005	15,59 €			

TAV. 3032.000.02

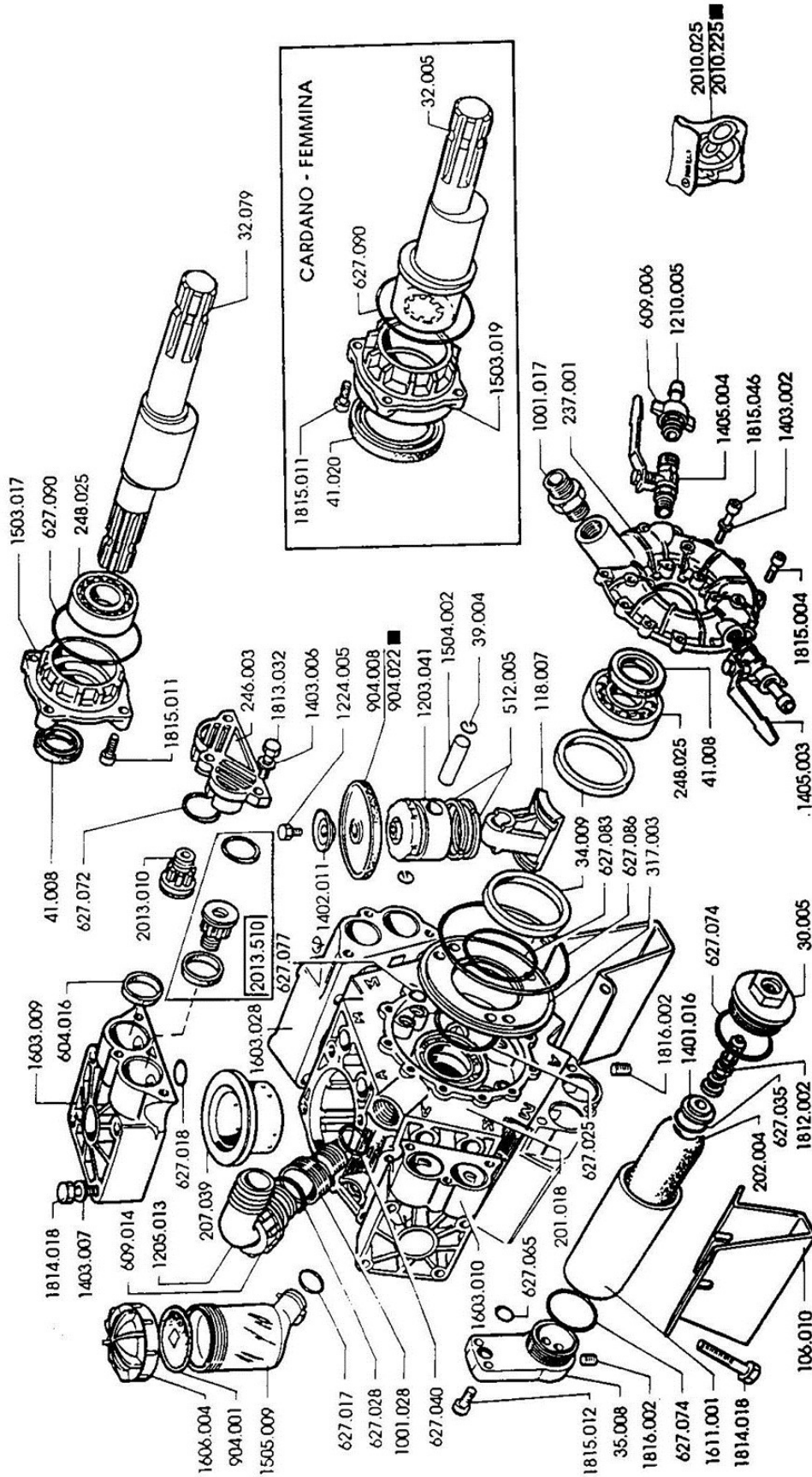

ip **imovilli pompe**

■ DESMOPAN

M 135 / S

M135.01 Bouchon cloche à air réf.30.005	31,85 €	M135.48 Plaque vilebrequin réf.1503.017	90,39 €
M135.02 Vilebrequin réf.32.079	321,04 €	M135.49 Axe de bielle réf.1504.002	9,36 €
M135.03 Anneau de bielle réf.34.009	31,19 €	M135.50 Bol huile réf.1505.009	42,08 €
M135.04 Support cloche à air réf.35.008	62,33 €	M135.51 Culasse réf.1603.009	81,03 €
M135.05 Circlips réf.39.004	0,88 €	M135.52 Culasse réf.1603.010	81,03 €
M135.06 Bague d'huile 35x47x7 réf.41.008	11,86 €	M135.53 Culasse réf.1603.028	41,45 €
M135.07 Pied de pompe réf.106.010	65,45 €	M135.54 Bouchon bol huile réf.1606.004	18,71 €
M135.08 Bielle réf.118.007	24,93 €	M135.55 Chemise membrane air réf.1611.001	59,23 €
M135.09 Carter réf.201.018	349,09 €	M135.56 Valve membrane air réf.1812.002	8,74 €
M135.10 Membrane à air réf.202.004	17,75 €	M135.57 Boulon plaque clapet 10x30 réf.1813.032	2,98 €
M135.11 Cylindre réf.207.039	67,01 €	M135.58 Boulon culasse 12x75 réf.1814.018	8,41 €
M135.12 Collecteur réf.237.001	67,09 €	M135.59 Boulon collecteur 6x20 réf.1815.004	1,01 €
M135.13 Couvercle de clapet réf.246.003	20,44 €	M135.60 Boulon plaque vilebrequin 8x20 réf. 1815.010	2,10 €
M135.14 Roulement 6207 réf.248.025	26,97 €	M135.61 Boulon support cloche à air 8x22 réf.1815.010	2,10 €
M135.15 Plaque carter réf. 317.003	49,87 €	M135.62 Boulon collecteur 6x30 réf.1815.046	1,22 €
M135.16 Segment de piston réf.512.005	3,79 €	M135.63 Bouchon support air réf.1816.002	4,67 €
M135.17 Joint de clapet réf.604.016	2,85 €	M135.64 Pochette complète réf.2010.025	139,99 €
M135.18 Erou raccord collecteur réf.609.006	6,84 €	M135.65 Clapet réf.2013.010	12,77 €
M135.19 Erou coude d'aspiration réf.609.014	13,43 €	M135.66 Clapet complet réf.2013.510	18,48 €
M135.20 Joint bol huile réf.627.017	1,56 €	HUILE14 Vidange pompe S21 M135 seulement quantité d'huile	14,77 €
M135.21 Joint torique de culasse réf.627.018	1,36 €		
M135.22 Joint plaque de carter réf.627.025	6,57 €		
M135.23 Joint coude d'aspiration réf.627.028	4,53 €		
M135.24 Joint valve cloche à air réf.627.035	1,31 €		
M135.25 Joint raccord aspiration réf.627.040	2,58 €		
M135.26 Joint torique réf.627.065	0,96 €		
M135.27 Joint torique de clapet réf.627.072	2,85 €		
M135.28 Joint de bouchon cloche à air réf.627.074	4,53 €		
M135.29 Joint collecteur S21 réf.627.077	1,15 €		
M135.30 Joint plaque de carter réf.627.083	9,36 €		
M135.31 Joint plaque de carter réf.627.086	15,12 €		
M135.32 Joint plaque vilebrequin réf.627.090	10,31 €		
M135.33 Membrane bol huile réf.904.001	3,73 €		
M135.34 Membrane pompe réf.904.008	18,71 €		
M135.35 Raccord collecteur 3/4 réf.1001.017	22,17 €		
M135.36 Raccord d'aspiration réf.1001.028	51,10 €		
M135.37 Piston réf.1203.041	53,00 €		
M135.38 Coude aspiration réf. 1205.013	19,65 €		
M135.39 Raccord 3 pièce ø 10 réf.1210.005	5,96 €		
M135.40 Boulon de membrane de pompe réf.1224.005	15,59 €		
M135.41 Rondelle valve cloche a air réf.1401.016	10,91 €		
M135.42 Rondelle membrane réf. 1402.011	2,51 €		
M135.43 Rondelle boulon collecteur réf.1403.002	0,25 €		
M135.44 Rondelle boulon chapeau clapet réf.1403.006	0,41 €		
M135.45 Rondelle boulon culasse réf.1403.007	0,69 €		
M135.46 Vanne collecteur réf.1405.003	42,08 €		
M135.47 Vanne collecteur réf.1405.004	42,08 €		

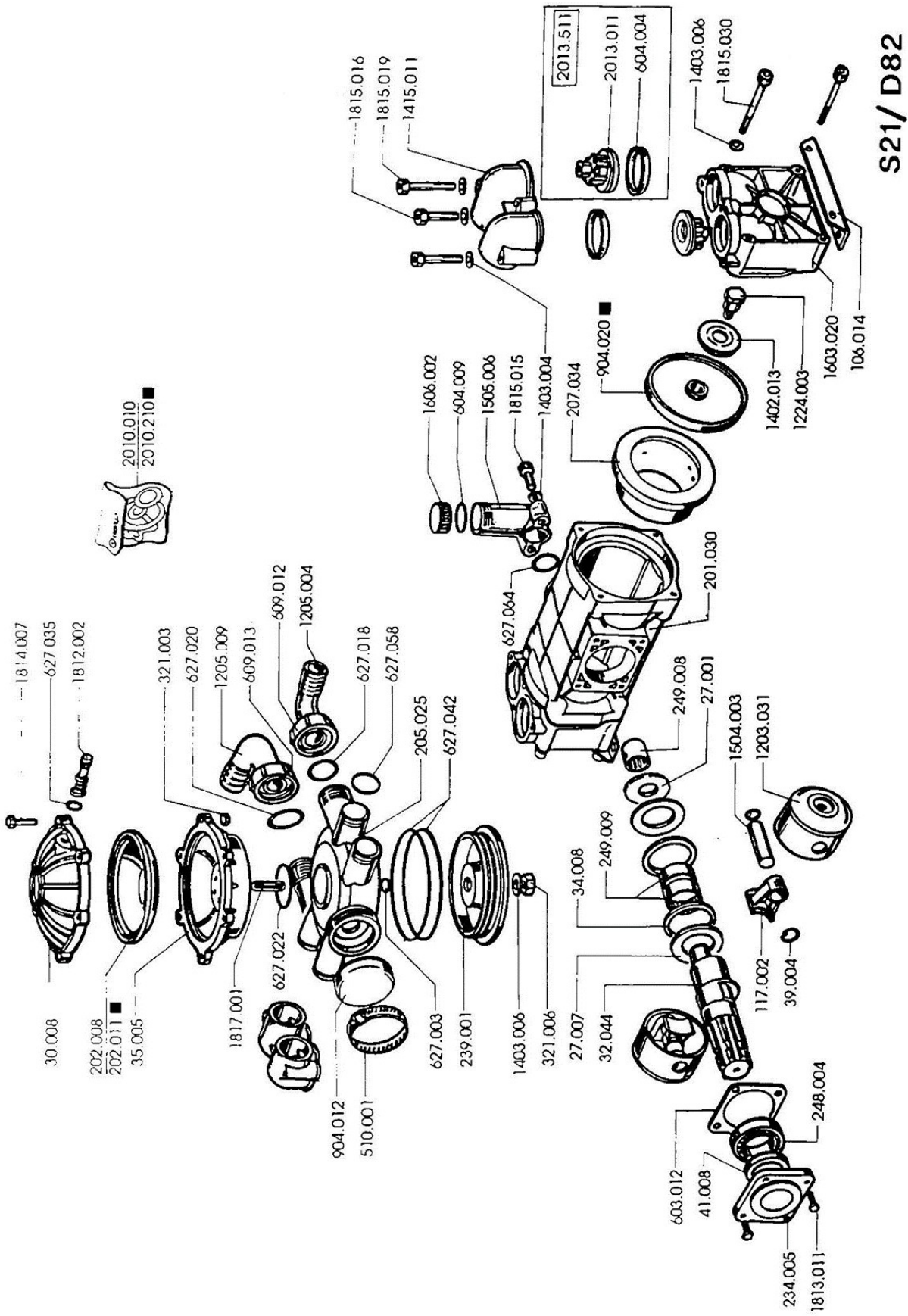

S21/ D82

D70.01	Joint d'huile réf.27.001	8,12 €
D70.02	Châpeau de cloche à air réf.30.008	39,02 €
D70.03	Vilebrequin réf.32.044	206,52 €
D70.04	Anneau de bielle réf.34.008	15,45 €
D70.05	Dessous de cloche à air réf. 35.005	47,16 €
D70.06	Circlips réf.39.004	0,54 €
D70.07	Bague huile réf.41.008 35x47x7	8,55 €
D70.08	Pied de pompe réf.106.014	8,55 €
D70.09	Bielle réf.117.002	22,76 €
D70.10	Carter réf.201.030	77,99 €
D70.11	Membrane cloche à air réf.202.008	23,80 €
D70.12	Tubulure réf.205.025	43,97 €
D70.13	Cylindre réf.207.034	39,02 €
D70.14	Plaque carter réf. 234.005	13,01 €
D70.15	Couvercle tubulure aspiration réf.239.001	19,45 €
D70.16	Roulement réf.248.004	21,16 €
D70.17	Bague roulement réf.249.008	27,65 €
D70.18	Bague roulement réf.249.009	31,72 €
D70.19	Rondelle boulon cloche à air réf.321.003	0,69 €
D70.20	Boulon chapeau tubulure réf.321.006	0,69 €
D70.21	Collier de poumon réf.510.001	4,27 €
D70.22	Joint plaque carter réf.603.012	1,76 €
D70.23	Joint de clapet réf.604.004	3,12 €
D70.24	Joint bouchon bol huile réf.604.009	0,69 €
D70.25	Ecrou coude tubulure réf.609.012	4,95 €
D70.26	Ecrou coude tubulure réf.609.013	7,13 €
D70.27	Joint boulon tubulure réf.627.003	0,54 €
D70.28	Joint coude tubulure réf.627.018	0,96 €
D70.29	Joint coude tubulure réf.627.020	0,96 €
D70.30	Joint tubulure réf.627.022	1,48 €
D70.31	Joint de valve réf.627.035	1,29 €
D70.32	Segments réf.627.042	7,15 €
D70.33	Joint torique tubulure réf.627.058	1,42 €
D70.34	Joint bol huile réf.627.064	0,96 €
D70.35	Poumon d'aspiration réf. 904.012	5,64 €
D70.36	Membrane réf.904.020	17,96 €
D70.37	Piston réf.1203.031	27,65 €
D70.38	Coude tubulure réf.1205.004	7,05 €
D70.39	Coude tubulure réf.1205.009	8,41 €
D70.40	Boulon membrane réf. 1224.003	19,03 €
D70.41	Rondelle membrane réf.1402.013	3,40 €
D70.42	Rondelle réf.1403.004	0,61 €
D70.43	Rondelle réf.1403.006	0,54 €
D70.44	Châpeau de clapet réf.1415.011	23,03 €
D70.45	Axe de bielle réf.1504.003	10,43 €
D70.46	Tube remplissage huile réf.1505.006	5,55 €
D70.47	Culasse réf.1603.020	41,60 €
D70.48	Bouchon d'huile réf.1606.002	2,31 €
D70.49	Valve réf.1812.002	4,27 €
D70.50	Boulon plaque carter réf.1813.011	1,01 €
D70.51	Boulons cloche à air réf.1814.007	1,22 €
D70.52	Boulon bol d'huile réf.1815.015	2,49 €
D70.53	Boulon chapeau clapet réf.1815.016	1,31 €
D70.54	Boulon chapeau clapet réf.1815.019	1,70 €
D70.55	Goujon de culasse réf.1815.030	2,85 €
D70.56	Axe cloche à air réf.1817.001	9,54 €
D70.57	Pochette réparation réf.2010.010	77,99 €
D70.58	Clapet réf.2013.011	21,08 €
D70.59	Clapet complet réf.2013.519	23,84 €
HUILE05	Vidange pompe D70 / D82 seulement quantité d'huile	11,26 €

TAV.D113-D123/2003.01

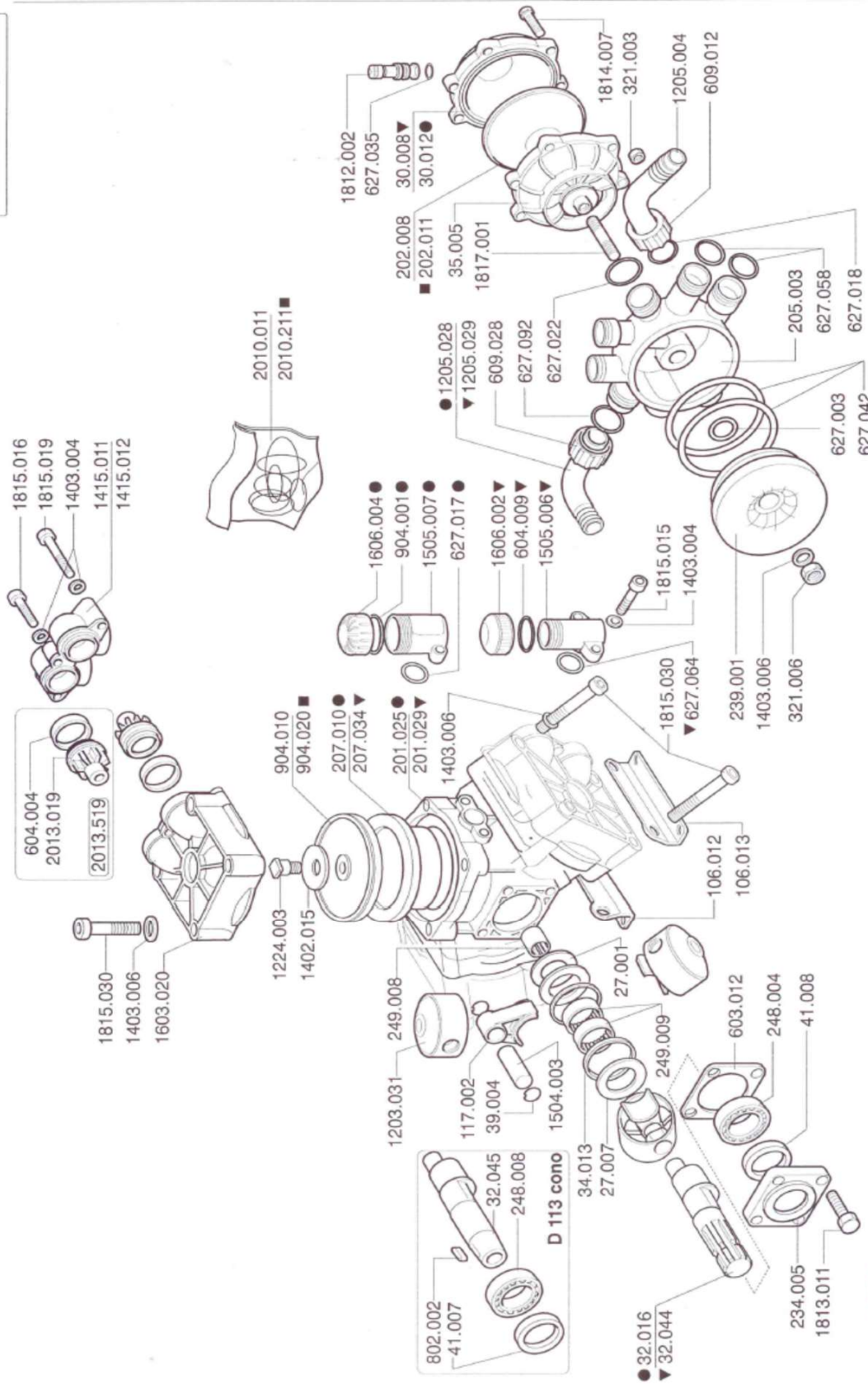

D 113 - D 123

▼ D 113 ● D 123 ■ DESMOPAN

ip imovilli pompe

D105.01	Joint de vilebrequin réf.27.001	9,43 €
D105.02	Joint de vilebrequin réf.27.007	17,13 €
D105.03	Chapeau de cloche à air réf.30.008	39,02 €
D105.04	Vilebrequin réf. 32.044	206,52 €
D105.05	Anneau de bielle réf.34.008	12,20 €
D105.06	Dessous de cloche à air réf.35.005	47,16 €
D105.07	Circlip réf.39.004	0,54 €
D105.08	Bague d'huile 35x47x7 réf.41.008	8,94 €
D105.09	Pied de pompe réf.106.012	11,66 €
D105.10	Pied de pompe réf.106.013	11,66 €
D105.11	Bielle réf.117.002	19,45 €
D105.12	Carter réf. 201.029	96,83 €
D105.13	Membrane cloche à air réf.202.008	23,80 €
D105.14	Tubulure aspiration réf.205.003	44,85 €
D105.15	Cylindre réf.207.034	33,81 €
D105.16	Plaque carter réf.234.005	11,12 €
D105.17	Couvercle de tubulure réf.239.001	17,22 €
D105.18	Roulement 6007 réf.248.004	21,16 €
D105.19	Bague roulement réf.249.008	27,65 €
D105.20	Bague roulement réf. 249.009	31,72 €
D105.21	Rondelle boulon cloche à air réf.321.003	0,96 €
D105.22	Boulon axe cloche à air réf.321.006	0,69 €
D105.23	Joint plaque carter réf.603.012	1,76 €
D105.24	Joint de clapet réf.604.004	3,12 €
D105.25	Joint bouchon bol d'huile réf.604.009	0,69 €
D105.26	Ecrou coude aspiration réf.609.012	3,26 €
D105.27	Ecrou coude aspiration réf.609.028	10,44 €
D105.28	Joint axe cloche à air réf.627.003	0,54 €
D105.29	Joint bol d'huile réf.627.017	1,56 €
D105.30	Joint coude aspiration réf.627.018	0,96 €
D105.31	Joint tubulure cloche à air réf. 627.022	1,76 €
D105.32	Joint de valve réf.627.035	1,29 €
D105.33	Joint torique réf.627.042	9,48 €
D105.34	Joint tubulure réf 627.058	1,62 €
D105.35	Joint tube huile réf.627.064	1,01 €
D105.36	Membrane réf.904.020	18,09 €
D105.37	Piston réf.1203.031	26,02 €
D105.38	Coude aspiration ø 25 réf.1205.004	5,64 €
D105.39	Coude aspiration ø 30 réf.1205.029	7,15 €
D105.40	Boulon fixation membrane réf.1224.003	19,03 €
D105.41	Rondelle membrane réf.1402.013	3,46 €
D105.42	Rondelle boulon chapeau clapet réf.1403.004	0,62 €
D105.43	Rondelle boulon culasse réf.1403.006	0,54 €
D105.44	Chapeau de clapet réf.1415.011	16,53 €
D105.45	Axe de bielle 1504.003	10,44 €
D105.46	Tube huile réf. 1505.006	7,13 €
D105.47	Culasse réf. 1603.020	41,60 €
D105.48	Bouchon d'huile réf.1606.002	2,85 €
D105.49	Valve réf.1812.002	4,27 €
D105.50	Boulon plaque carter 8x20 réf.1813.011	1,01 €
D105.51	Boulons cloche à air 8x40 réf.1814.007	1,31 €
D105.52	Boulon tube huile 8x35 réf.1815.015	2,49 €
D105.53	Boulon chapeau de clapet 8x40 réf.1815.016	1,31 €
D105.54	Boulon chapeau de clapet 8x60 réf.1815.019	1,76 €
D105.55	Boulon de culasse réf.1815.030	2,85 €
D105.56	Axe cloche à air tubulure réf.1817.001	8,12 €
D105.57	Pochette réparation réf.2010.011	94,32 €
D105.58	Clapet réf.2013.011	21,08 €
D105.59	Clapet complet réf.2013.511	23,84 €
HUILE06	Vidange pompe D105 / D113 seulement quantité d'huile	13,01 €

TAV. D133 C/C S21 - 2010.03

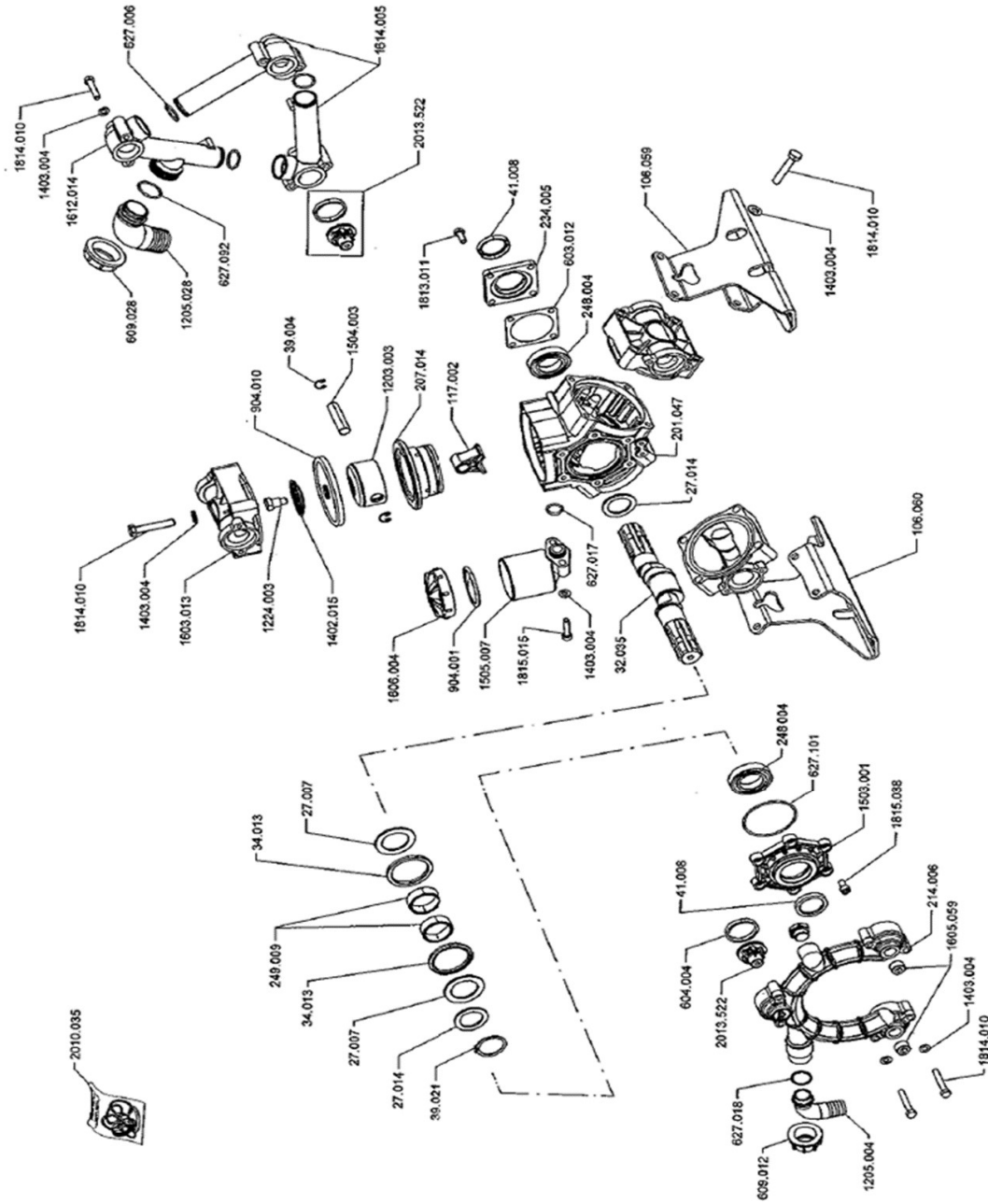

D 133 S21

imovilli pompe

D133.01	Anneau de bielle réf.27.007	17,13 €
D133.02	Anneau d'arbre réf.27.014	13,44 €
D133.03	Vilebrequin réf.32.035	342,85 €
D133.04	Anneau d'union bielle réf.34.013	24,94 €
D133.05	Circlips réf.39.004	0,88 €
D133.06	Bague circlips bielle réf.39.021	2,86 €
D133.07	Bague huile 35x47x7 réf.41.008	11,85 €
D133.08	Pied de pompe S21 réf.106.059	48,79 €
D133.09	Pied de pompe S21 réf.106.060	48,79 €
D133.10	Bielle réf.117.002	42,08 €
D133.11	Carter réf. 201.047	108,52 €
D133.12	Cylindre réf.207.014	77,92 €
D133.13	Collecteur réf. 214.006	130,09 €
D133.14	Plaque roulement réf. 234.005	26,23 €
D133.15	Roulement 6007 réf. 248.004	21,16 €
D133.16	Rondelle roulement réf. 249.009	37,91 €
D133.17	Joint plaque roulement réf. 603.012	1,76 €
D133.18	Joint de clapet réf. 604.004	3,12 €
D133.19	Ecrou 1' réf. 609.012	6,57 €
D133.20	Ecrou 1'1/2 réf. 609.028	10,44 €
D133.21	Joint tubulure réf. 627.006	1,89 €
D133.22	Joint bol d'huile réf. 627.017	1,56 €
D133.23	Joint collecteur S21 réf. 627.018	1,56 €
D133.24	Joint coude tubulure réf. 627.092	2,85 €
D133.25	Joint plaque carter réf. 627.101	6,11 €
D133.26	Membrane bol d'huile réf. 904.001	3,73 €
D133.27	Membrane pompe réf. 904.010	25,75 €
D133.28	Membrane réf. 904.020	34,30 €
D133.29	Piston réf. 1203.003	53,00 €
D133.30	Coude collecteur réf. 1205.004	10,44 €
D133.31	Coude tubulure réf. 1205.028	25,01 €
D133.32	Vis blocage membrane réf.1224.003	19,03 €
D133.33	Rondelle membrane réf. 1402.015	4,98 €
D133.34	Rondelle vis ø 8 réf. 1403.004	0,61 €
D133.35	Rondelle vis ø 10 réf. 1403.006	0,41 €
D133.36	Plaque carter réf. 1503.001	42,08 €
D133.37	Axe piston réf. 1504.003	10,44 €
D133.38	Bol d' huile réf. 1505.007	38,36 €
D133.39	Culasse réf. 1603.013	65,15 €
D133.40	Pièce réf. 1605.038	7,66 €
D133.41	Pièce réf. 1605.059	9,55 €
D133.42	Chapeau de bol d' huile réf. 1606.004 Pièce	18,71 €
D133.43	Tubulure 1'1/2 réf. 1612.014	31,18 €
D133.44	Tubulure de collecteur réf. 1614.005	32,73 €
D133.45	Vis plaque roulement réf. 1813.011	1,76 €
D133.46	Vis de collecteur réf. 1814.010	2,74 €
D133.47	Vis bol d' huile réf. 1815.015	2,49 €
D133.48	Boulon de culasse réf. 1815.029	4,67 €
D133.49	Boulon de pied de pompe S21 réf. 1815.03	5,76 €
D133.50	Vis plaque carter réf. 1815.038	1,76 €
D133.51	Pochette complète réf. 2010.035	134,04 €
D133.52	Clapet réf. 2013.022	21,08 €
D133.53	Clapet complet réf. 2013.522	47,67 €
D133.54	Embiellage de pompe	668,27 €
D133.55	Membrane cloche à air réf.202.004	17,75 €
HUILE 15	Vidange pompe D133 seulement quantité d	14,77 €

TAV. IM 312 V.4 S21/2015.06

IM 312 V.4 S21

OLIO SAE 90 cod. 2701.002

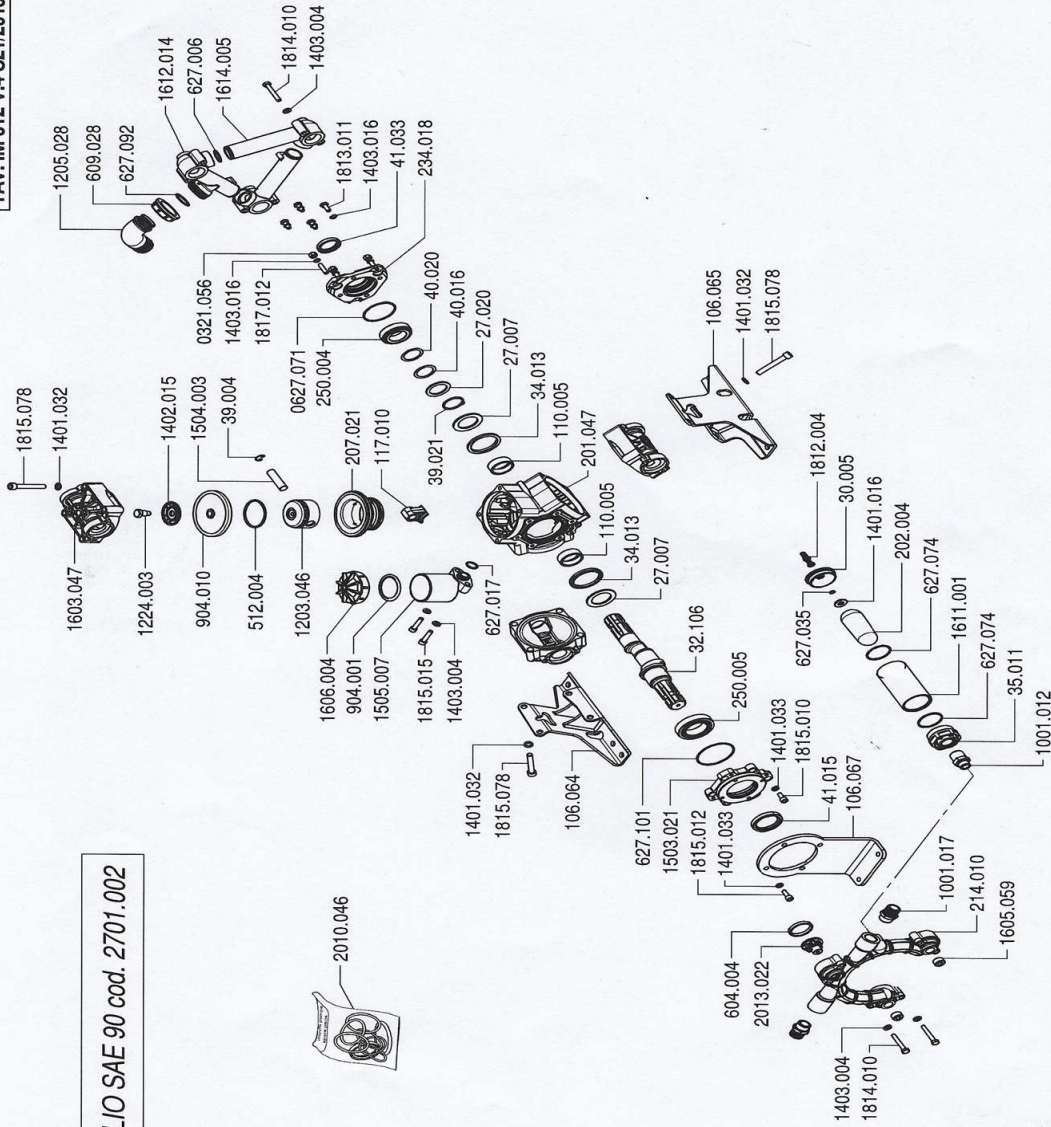

POMPE S21 IM312 :

IM312.1	Anneau de bielle	réf.27.007	17,13 €
IM312.2	Anneau d'arbre	réf.27.014	13,44 €
IM312.3	Chapeau d'air	réf.30.005	31,85 €
IM312.4	Vilebrequin	réf.32.106	193,02 €
IM312.5	Anneau d'union bielle	réf.34.013	24,94 €
IM312.6	Bouchon inférieur cloche à air	réf.35.011	75,89 €
IM312.7	Circlips	réf.39.004	0,42 €
IM312.8	Bague circlips bielle	réf.39.021	2,86 €
IM312.9	Bague huile 45x62x10	réf.41.015	17,42 €
IM312.10	Bague huile 35x47x7	réf.41.033 (ou 35x47x5,5 réf.41.027)	12,47 €
IM312.11	Pied de pompe S21	réf.106.064	67,14 €
IM312.12	Pied de pompe S21	réf.106.065	67,14 €
IM312.13	Pied de pompe S21 central	réf.106.067	58,74 €
IM312.14	Roulement à aiguilles	réf.110.005	97,06 €
IM312.15	Bielle	réf.117.010	42,08 €
IM312.16	Carter	réf. 201.047	108,52 €
IM312.17	Membrane cloche à air	réf.202.004	17,75 €
IM312.18	Cylindre	réf.207.021	76,37 €
IM312.19	Collecteur	réf. 214.010	181,83 €
IM312.20	Plaque roulement	réf. 234.016	78,34 €
IM312.21	Roulement 32007	réf. 250.004	88,82 €
IM312.22	Roulement	réf. 250.005	67,13 €
IM312.23	Segment	réf.512.004	9,21 €
IM312.24	Joint plaque roulement	réf. 603.012	1,76 €
IM312.25	Joint de clapet	réf. 604.004	3,12 €
IM312.26	Ecrou 1'1/2	réf. 609.028	10,44 €
IM312.27	Joint tubulure	réf. 627.006	1,89 €
IM312.28	Joint bol d'huile	réf. 627.017	1,56 €
IM312.29	Joint12x6x3	réf. 627.035	1,29 €
IM312.30	Joint 3181	réf. 627.074	4,54 €
IM312.31	Joint 3131	réf.627.092	2,85 €
IM312.32	Joint plaque carter	réf. 627.101	6,11 €
IM312.33	Membrane bol d'huile	réf. 904.001	3,73 €
IM312.34	Membrane pompe	réf. 904.010	25,75 €
IM312.35	Mamelon cloche à air ½-¾	réf. 1001.012	16,22 €
IM312.36	Mamelon ¾ - ¾	réf. 1001.017	22,16 €
IM312.37	Piston	réf. 1203.046	52,25 €
IM312.38	Coude tubulure	réf. 1205.028	25,01 €
IM312.39	Vis blocage membrane	réf.1224.003	19,03 €
IM312.40	Rondelle	réf.1401.016	10,91 €
IM312.41	Rondelle NORDLOCK	ø10	3,48 €
IM312.42	Rondelle NORDLOCK	ø8	3,02 €
IM312.43	Rondelle membrane	réf. 1402.015	4,98 €
IM312.44	Rondelle vis	ø 8 réf. 1403.004	0,61 €
IM312.45	Support roulement	réf. 1503.021	109,11 €
IM312.46	Axe piston	ø16x60 réf. 1504.003	10,44 €
IM312.47	Bol d' huile	réf. 1505.007	38,37 €
IM312.48	Culasse	réf. 1603.047	86,34 €

IM312.49	Bouchon ½M réf. 1605.059	9,55 €
IM312.50	Chapeau de bol d' huile réf. 1606.004	18,71 €
IM312.51	Corps accumulateur réf.1611.001	59,23 €
IM312.52	Tubulure 1"½ réf. 1612.014	31,18 €
IM312.53	Tubulure de collecteur réf. 1614.005	32,73 €
IM312.54	Valve cloche à air réf. 1812.004	10,91 €
IM312.55	Vis M8x55 8,8 réf. 1814.010	2,74 €
IM312.56	Vis M8x18 8,8 réf. 1815.010	2,11 €
IM312.57	Vis M8x22 8,8 réf. 1815.012	2,11 €
IM312.58	Vis M8x35 8,8 réf. 1815.015	2,49 €
IM312.59	Vis M10x70 8,8 réf. 1815.078	2,99 €
IM312.60	Pochette complète réf. 2010.046 (non 2010.054)	122,91 €
IM312.61	Clapet réf. 2013.022	21,08 €
IM312.62	2 Clapets et 2 joints réf. 2013.522	47,67 €
IM312.63	Cloche à air complète IM312 2003.004	100,20 €
IM312.64	Kit remplacement palier arrière IM312 2101.010	100,71 €
HUILE15	Vidange pompeIM312 seulement quantité d'huile	14,77 €

TAV_P63/2005.03

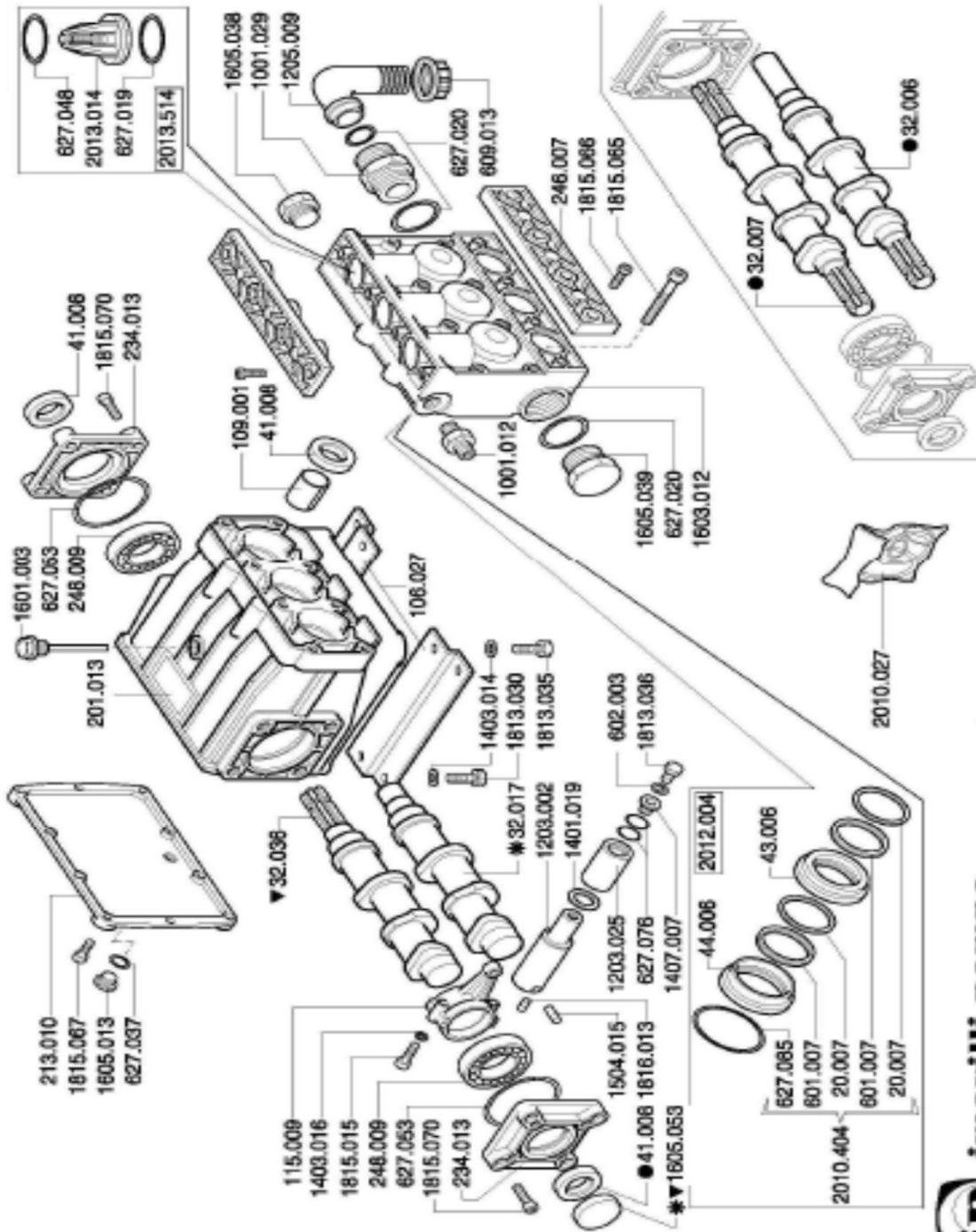

* Per inlettore

P63

ip imovilli pompe

POMPE S21 P63 :

P63.01	Bague garniture réf. 20.007	#	4,07 €
P63.02	Vilebrequin réf.32.007	#	250,43 €
P63.03	Bague huile 36x47x7 réf.41.008	#	8,12 €
P63.04	Inter garniture laiton réf.43.006	#	21,35 €
P63.05	Pièce bronze réf.44.006	#	19,45 €
P63.06	Pied de pompe réf.106.027	#	12,54 €
P63.07	Chemise de piston guide réf.109.001	#	14,31 €
P63.08	Bielle réf.115.009	#	30,35 €
P63.09	Carter réf.201.013	#	161,00 €
P63.10	Trappe de visite réf.213.010	#	32,93 €
P63.11	Plaque de carter réf.234.013	#	24,94 €
P63.12	Plaque de carter réf.234.014	#	26,44 €
P63.13	Plaquette de clapet réf.246.007	#	19,02 €
P63.14	Roulement 6207 réf.248.009	#	26,97 €
P63.15	Bague cuir garniture réf.601.007	#	14,91 €
P63.16	Joint cuivre goujon réf.602.003	#	2,58 €
P63.17	Joint trappe de visite réf.603.022	#	4,00 €
P63.18	Bouchoncoude aspiration réf.609.013	#	5,69 €
P63.19	Joint de clapet réf.627.019	#	1,36 €
P63.20	Joint d'aspiration réf.627.020	#	1,01 €
P63.21	Joint niveau pompe réf.627.037	#	0,81 €
P63.22	Joint torique clapet réf.627.048	#	1,68 €
P63.23	Joint de plaque carter réf.627.053	#	2,85 €
P63.24	Joints de vis de chemise réf.627.076	#	1,15 €
P63.25	Joint pièces bronze réf.627.085	#	2,20 €
P63.26	Réduction 3:/4_1/2 réf.1001.012	#	16,22 €
P63.27	Réduction 1'_1_1/4 t réf.1001.029	#	6,71 €
P63.28	Piston guide réf.1203.002	#	34,15 €
P63.29	Piston céramique ø35 réf.1203.025	#	89,65 €
P63.30	Coude aspiration réf.1205.009	#	6,22 €
P63.31	Bague de piston guide réf.1401.019	#	2,18 €
P63.32	Rondelle boulon pied de pompe réf.1403.014	#	0,69 €
P63.33	Rondelle boulon de bielle réf.1403.016	#	0,54 €
P63.34	Boulon axe piston réf.1407.007	#	8,94 €
P63.35	Axe de piston guide réf.1504.015	#	3,81 €
P63.36	Niveau remplissage réf.1601.003	#	3,95 €
P63.37	Culasse réf.1603.012	#	131,48 €
P63.38	Bouchon de vidange réf.1605.013	#	2,31 €
P63.39	Bouchon d'aspiration réf.1605.038	#	3,81 €
P63.40	Bouchon aspiration réf.1605.039	#	3,59 €
P63.41	Boulon pied de pompe 10x18 réf.1813.030	#	1,48 €
P63.42	Boulon pied de pompe 10x22 réf.1813.035	#	1,42 €
P63.43	Boulon piston 10x40 réf.1813.036	#	3,99 €
P63.44	Boulon trappe visite 6x20 réf.1815.004	#	0,69 €
P63.45	Boulon plaque carter 8x20 réf.1815.011	#	1,01 €
P63.46	Boulon bielle réf.1815.015	#	2,49 €
P63.47	Boulon chapeau de clapet 10x25 réf.1815.053	#	1,44 €
P63.48	Boulon de culasse 10x75 réf.1815.056	#	4,00 €
P63.49	Vis d'axe de piston guide réf.1816.013	#	2,58 €
P63.50	Pochette joints complete réf.2010.027	#	161,47 €
P63.51	Kit garniture complet pour 3 pistons réf.2010.404	#	120,45 €
P63.52	Kit complet avec bagues laiton réf.2012.004	#	259,25 €
P63.53	Clapet de pompe réf.2013.014	#	16,66 €
P63.54	Clapet avec joints réf.2013.514	#	19,92 €
P63.55	Kit garniture x 3	#	105,30 €
POMPE22	Arrache garniture P63	#	463,47 €
HUILE07	Vidange pompe P63 seulement quantité d'huile	#	13,01 €

TAV.P93/2003.01

P 93

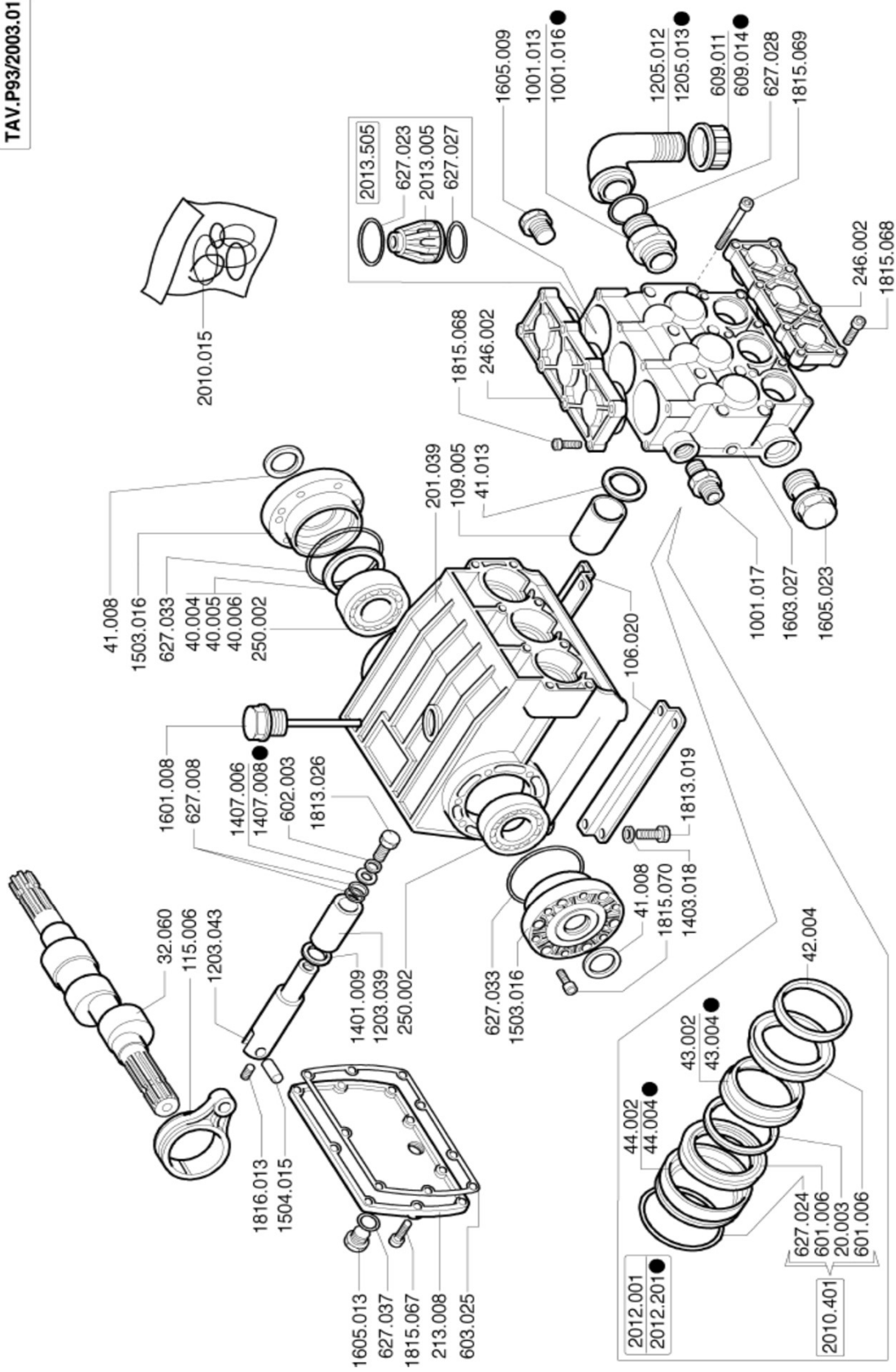

● VERSIONE CONCIMAZIONE LIQUIDA

ip imovilli pompe

POMPE S21 P93 :

P93.01	Bague plastique garniture réf.20.003	3,26 €
P93.02	Vilebrequin réf.32.060	408,17 €
P93.03	Joint roulement réf.40.004	1,76 €
P93.04	Joint roulement réf.40.005	1,76 €
P93.05	Joint roulement réf.40.006	1,76 €
P93.06	Bague huile vilebrequin réf.41.008	8,94 €
P93.07	Bague huile piston 35x55x10 réf.41.013	8,94 €
P93.08	Bague alu pièce bronze réf.42.004	5,64 €
P93.09	Inter garniture laiton réf.43.002	26,02 €
P93.10	Pièce bronze réf.44.002	25,08 €
P93.11	Pied de pompe réf.106.020	13,81 €
P93.12	Chemise de piston réf.109.005	16,27 €
P93.13	Bielle réf.115.006	31,85 €
P93.14	Carter réf.201.039	236,75 €
P93.15	Trappe de visite réf.213.008	40,66 €
P93.16	Plaquette de clapet réf.246.002	23,58 €
P93.17	Roulement 32207 réf.250.002	63,88 €
P93.18	Bague cuir garniture réf.601.006	16,66 €
P93.19	Joint cuivre goujon réf.602.003	2,85 €
P93.20	Joint trappe de visite réf.603.025	6,11 €
P93.21	Bouchoncoude aspiration réf.609.011	9,69 €
P93.22	Joints de vis de chemise réf.627.008	1,22 €
P93.23	Joint torique clapet réf.627.023	2,51 €
P93.24	Joint torique garniture réf.627.024	3,26 €
P93.25	Joint de clapet réf.627.027	2,51 €
P93.26	Joint d'aspiration réf.627.028	3,26 €
P93.27	Joint torique roulement réf.627.033	9,69 €
P93.28	Joint niveau pompe réf.627.037	1,22 €
P93.29	Raccord aspiration réf.1001.013	21,14 €
P93.30	Mamelon 3/4 3/4 r réf.1001.017	22,17 €
P93.31	Piston céramique réf.1203.039	119,01 €
P93.32	Piston guide réf.1203.043	46,22 €
P93.33	Coude aspiration réf.1205.012	31,72 €
P93.34	Bague inox de piston guide réf.1401.009	2,31 €
P93.35	Rondelle boulon de pied de pompe réf.1403.018	0,54 €
P93.36	Pièce laiton piston réf.1407.006	10,98 €
P93.37	Plaque carter réf.1503.016	55,97 €
P93.38	Axe de piston guide réf.1504.015	4,88 €
P93.39	Niveau remplissage réf.1601.008	7,33 €
P93.40	Culasse réf.1603.027	202,67 €
P93.41	Bouchon d'aspiration réf.1605.009	8,81 €
P93.42	Bouchon de vidange réf.1605.013	3,26 €
P93.43	Bouchon aspiration réf.1605.023	6,71 €
P93.44	Boulon pied de pompe 12x35 réf.1813.019	2,71 €
P93.45	Boulon de piston 10x45 réf.1813.026	4,76 €
P93.46	Boulon trappe de visite 6x20 réf.1815.004	0,96 €
P93.47	Boulon plaque carter 8x20 réf.1815.011	1,42 €
P93.48	Boulon chapeau de clapet 8x22 réf.1815.012	2,10 €
P93.49	Boulon de culasse 12x90 réf.1815.035	6,11 €
P93.50	Vis d'axe de piston guide réf.1816.013	2,85 €
P93.51	Pochette joints complète réf.2010.015	179,57 €
P93.52	Kit garniture complet pour 3 pistons réf.2010.401	119,54 €
P93.53	Kit complet avec bagues laiton réf.2012.001	290,55 €
P93.54	Clapet de pompe réf. 2013.006	19,45 €
P93.55	Clapet avec joints réf.2013.505	22,44 €
P93.56	Kit garniture x 3	117,23 €
P93.57	Embiellage	845,63 €
HUILE08	Vidange pompe P93 seulement quantité d'huile	14,77 €

TAV.P123/2003.01

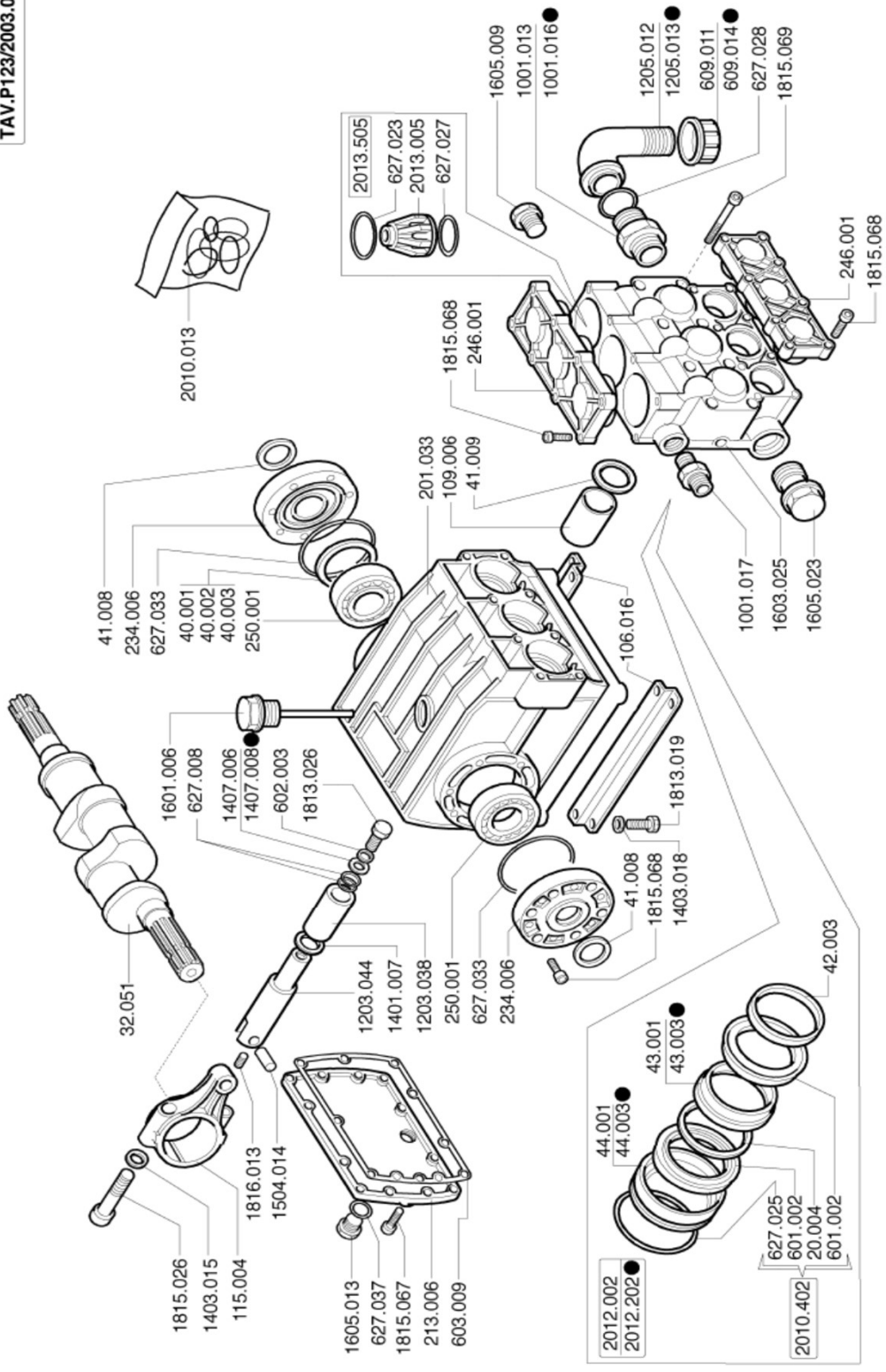

P 123

● VERSIONE CONCIMAZIONE LIQUIDA

ip imovilli pompe

POMPE S21 P123 :

P123.01	Bague réf.20.004	3,26 €
P123.02	Vilebrequin réf.32.051	189,17 €
P123.03	Joint roulement réf.40.001	2,18 €
P123.04	Joint roulement réf.40.002	2,18 €
P123.05	Joint roulement réf.40.003	2,18 €
P123.06	Bague huile vilebrequin 35x47x7 réf.41.008	10,31 €
P123.07	Bague huile piston 40x60x10 réf.41.009	9,75 €
P123.08	Bague alu pièce bronze réf.42.003	6,43 €
P123.09	Inter garniture laiton réf.43.001	30,90 €
P123.10	Pièce bronze réf.44.001	29,29 €
P123.11	Pied de pompe réf.106.016	16,00 €
P123.12	Chemise de piston réf.109.006	17,89 €
P123.13	Bielle réf.115.004	48,79 €
P123.14	Carter réf.201.033	315,58 €
P123.15	Trappe de visite réf.213.006	33,89 €
P123.16	Plaque de carter réf.234.006	33,34 €
P123.17	Plaquette de clapet réf.246.001	22,44 €
P123.18	Roulement 30308 réf.250.001	94,07 €
P123.19	Bague cuir garniture réf.601.002	19,11 €
P123.20	Joint cuivre goujon réf.602.003	3,26 €
P123.21	Joint trappe de visite réf.603.009	3,26 €
P123.22	Bouchon coude aspiration réf.609.011	8,55 €
P123.23	Joint de vis de chemise réf.627.008	1,36 €
P123.24	Joint torique clapet réf.627.023	2,77 €
P123.25	Joint ptorique garniture réf.627.025	3,39 €
P123.26	Joint de clapet réf.627.027	2,51 €
P123.27	Joint de coude aspiration réf.627.028	3,39 €
P123.28	Joint torique roulement réf.627.033	10,31 €
P123.29	Joint niveau pompe réf.627.037	1,36 €
P123.30	Raccord aspiration réf.1001.13	21,68 €
P123.31	Raccord 3/4 réf.1001.017	22,17 €
P123.32	Piston céramique réf.1203.038	136,60 €
P123.33	Piston guide réf.1203.044	52,62 €
P123.34	Coude aspiration réf.1205.012	32,12 €
P123.35	Bague de piston guide réf.1401.007	2,58 €
P123.36	Rondelle boulon de bielle réf.1403.015	0,69 €
P123.37	Rondelle pied de pompe réf.1403.018	0,69 €
P123.38	Joint torique goujon réf.1407.006	10,98 €
P123.39	Axe de piston guide réf.1504.014	5,42 €
P123.40	Niveau remplissage réf.1601.006	7,33 €
P123.41	Culasse réf.1603.025	223,74 €
P123.42	Bouchon d'aspiration réf.1605.009	9,09 €
P123.43	Bouchon de vidange réf.1605.013	6,91 €
P123.44	Bouchon aspiration réf.1605.023	6,91 €
P123.45	Boulon pied de pompe réf.1813.019	2,85 €
P123.46	Boulon de piston 10x45 réf.1813.026	4,88 €
P123.47	Boulon trappe de visite 6x20 réf. 1815.004	0,96 €
P123.48	Boulon de clapet 8x22 réf.1815.012	2,10 €

PULVERISATION S21**TARIFS HT 01-2023**

P123.49	Boulon de bielle 10x45 réf.1815.026	#	1,89 €
P123.50	Boulon de culasse 12x90 réf.1815.035	#	6,43 €
P123.51	Vis d"axe de piston guide réf.1816.013	#	3,26 €
P123.52	Pochette joints complète réf.2010.013	#	206,66 €
P123.53	Kit garniture complet réf.2010.402 (par piston)	#	134,55 €
P123.54	Kit complet avec bagues laiton réf.2012.002	#	313,73 €
P123.55	Clapet de pompe réf.2013.005	#	22,29 €
P123.56	Clapet avec joint réf.2013.505	#	25,55 €
P123.57	Kit garniture x3	#	131,59 €
P123.58	Siege inox de clapet	#	6,22 €
HUILE09	Vidange pompe P93 seulement quantité d'huile	#	15,51 €

P55 / T55

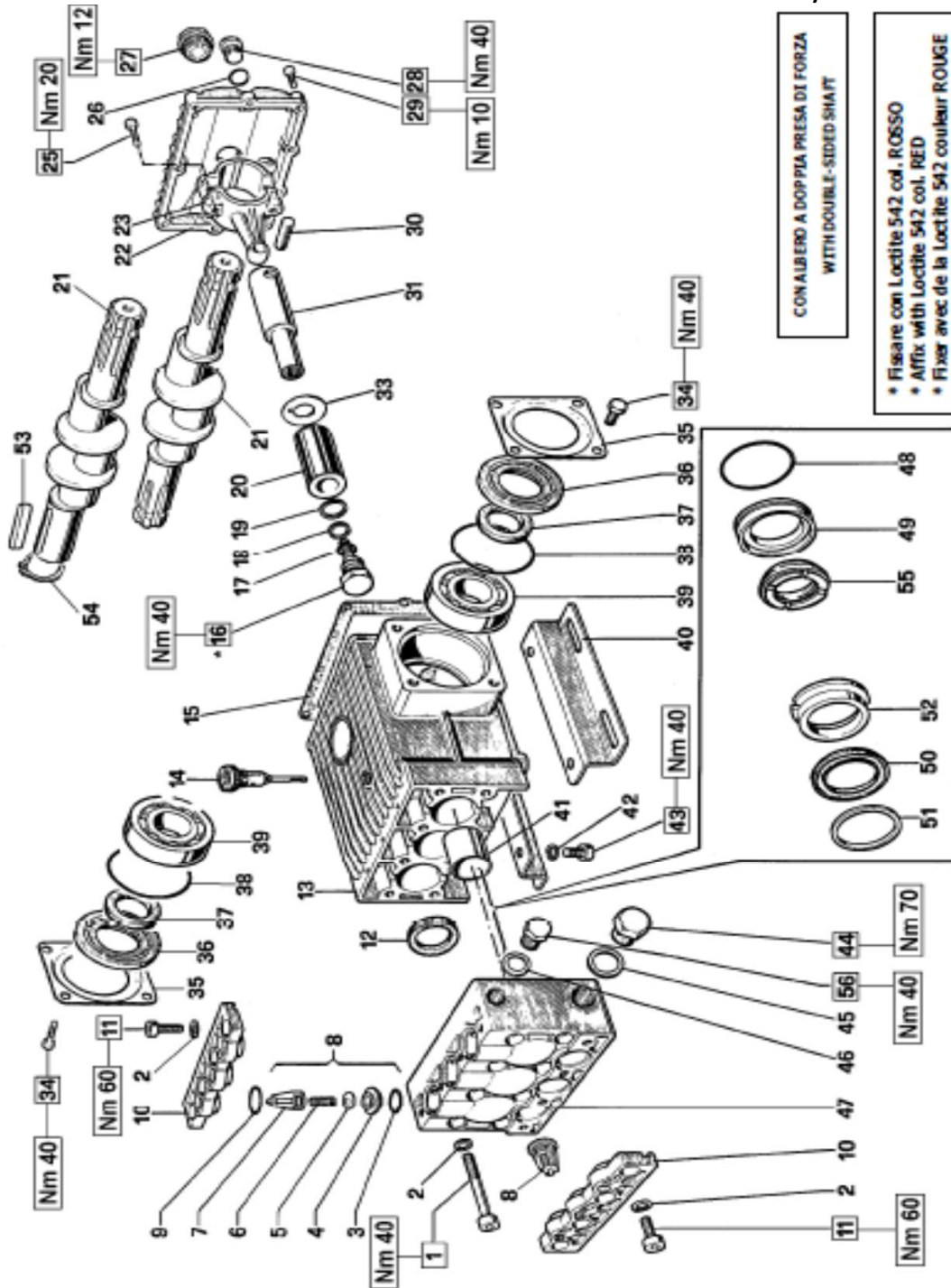

CON ALBERO A DOPPIA PRESA DI FORZA
WITH DOUBLE-SIDED SHAFT

- Fixare con Loctite 542 col. ROSSO
- Affix with Loctite 542 col. RED
- Fixer avec de la Loctite 542 couleur ROUGE
- Mit Loctite 542 ROT befestigen
- Fixar con Loctite 542 col. ROJO
- Fixar con Loctite 542 cor. VERMELHA

DIS. COD. 69.9513.00

P55.01	47 Culasse Réf. 69.1200.22	327,2682
P55.02	8 Clapet Réf. 36.7060.01	21,34358
P55.03	3+9 Joint de clapet Réf. 90405500 ou 90385900	2,706
P55.04	31 Piston guide Réf.69.0500.22	66,75928
P55.05	33 Bague de piston guide Réf.96.7565.00	5,9081
P55.06	37 Bague huile vilebrequin 35x52x8 Réf.90.1672.00	8,941075
P55.061	12 Bague huile piston 32x42x7 Réf.90.1656.00	12,37995
P55.07	Kit P55 Réf. 90282000+90390300	115,456
P55.08	réf libre à l'utilisation	
P55.09	51 Bague alu Réf.69100293	6,96795
P55.10	10 Plaque de clapet Réf. 69218022	47,24225
P55.11	Kit complet (Cuir+Ressort+Tige+Torique) pour 3 pistons	283,9045
P55.12	41 Chemise de piston guide Réf.90.9162.00	23,06865
P55.13	13 Carter Réf.69.0100.22	464,1467
P55.14	49 Bague bronze Réf.69.0802.70	23,2265
P55.15	52 Bague intermediaire ø36 bronze Réf.69.2168.70	26,68793
P55.16	23 Bielle Réf.69.0300.01	79,61278
P55.17	30 Axe de bielle Réf.97.7398.00	6,96795
P55.18	39 Roulement 6307 Réf.91.8480.00	38,786
P55.19	40 Pied de pompe Réf.47.2000.74	13,54128
P55.20	14 Jauge d huile Réf.98.2106.00	5,9081
P55.21	11 Boulon couvercle de clapet 10x25 Réf.99.3669.00	2,23245
P55.22	1 Boulon de culasse 10x80 Réf. 99.3787.00	3,31485
P55.23	15 Joint de trappe de visite Réf.69.2119.84	18,73905
P55.24	50+48 Cuir de T55 (x3)	132,4587
P55.25	20 Piston céramique ø36 Réf.69.0400..09	107,789
P55.27	36 Support bague huile vilebrequin Réf.69.2115.51	6,0434
P55.28	50 Bague garniture kit Réf. 90.2820.00	10,4181
P55.29	35 Plaque de carter Réf. 68.1500.74	8,81705
P55.30	22 Trappe de visite Réf. 69.1600.22	61,64043

P88 / T88

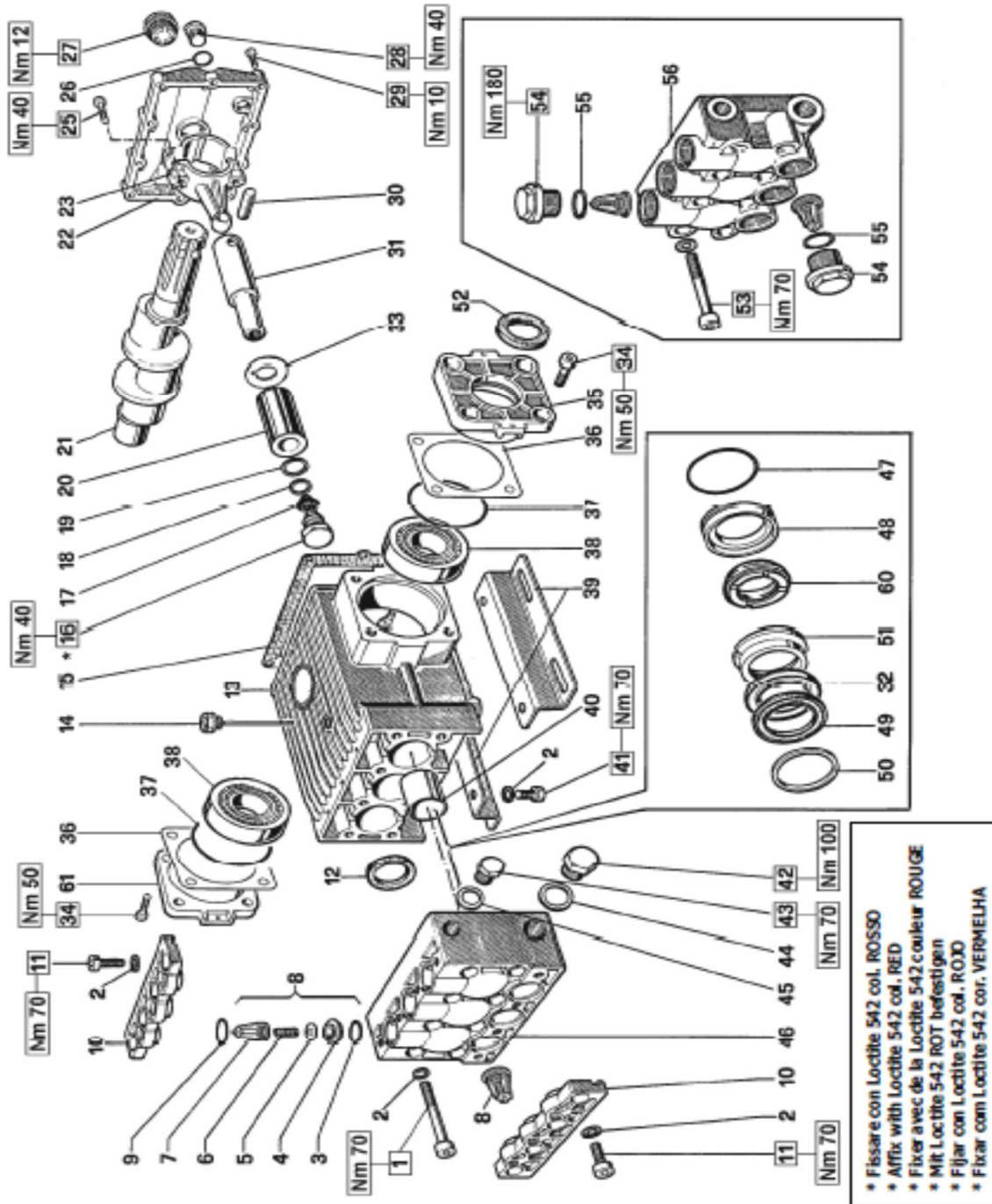

POMPE S21 P88 INTERPUMP :

P88.01	46 Culasse Réf.76.1200.22	439,7476
P88.02	13 Carter Réf.76.0100.22	653,1157
P88.03	Kit P88 Réf. 90285000+90390300	128,3321
P88.04	8 Clapet Réf.36.7065.01	38,00803
P88.05	3+9 Joint de clapet Réf.90406700 ou 90405900	3,799675
P88.06	47 Joint torique garniture Réf.903.903.00	1,5785
P88.07	10 Plaque de clapet Réf.76.2180.22	63,8165
P88.08	20 Piston céramique ø45 Réf.76.0402.09	149,608
P88.09	31 Piston guide Réf.77.0500.22	108,4091
P88.10	40 Chemise de piston guide Réf.90.9174.00	26,16928
P88.11	32 Bague RESTOP Réf. 90.2848.00	9,922
P88.12	52 Bague huile vilebrequin 35x52x8 Réf.90.1672.00	9,80925
P88.121	12 Bague huile piston 35x52x7 Réf.90.1670.00	7,8023
P88.13	Kit complet P88 (avec bague bronze)	331,7443
P88.15	15 Joint trappe de visite Réf.76.2119.84	27,6463
P88.16	48 Bague intermediaire ø45 bronze Réf.76.2170.70	33,34018
P88.17	51 Bague bronze Réf.76.0802.70	38,05313
P88.18	47 Trappe de visite Réf. 76.1600.22	79,9172
P88.19	21 Vilebrequin Réf.76.0201.35	262,7301
P88.20	33 Bague de piston guide Réf.96.7568.00	6,798825
P88.21	50 Bague de tete d.45 Réf.76.1002.93	4,814425
P88.22	23 Bielle Réf.76.0300.01	81,15745
P88.25	35 Plaque de carter Réf.76.1500.22	34,89613
P88.26	11 Boulon de couvercle de clapet 12x30 Réf.99.4280.00	1,9393
P88.27	1 Boulon de culasse 12x80 Réf.99.4400.00	3,9688
P88.28	14 Jauge d huile réf.98.2270.00	10,07985
P88.29	Joint plaque carter Réf.76.2200.78	2,54815
P88.30	39 Pied de pompe Réf.76.2000.74	18,70523
P88.31	Ressort de clapet Réf.94.7450.00	2,627075
P88.32	49 Bague garniture Réf..902.850.00	20,87003
HUILE08	Vidange pompe seulement quantité d'huile	14,77025

POMPE S21 IP 100 :

IP100.01	Membrane pompe IP 100	18,09 €
IP100.02	Clapet de pompe IP 100	15,65 €
IP100.03	Joint de clapet IP 100	3,26 €
IP100.04	Membrane cloche à air IP 100	26,36 €
IP100.05	Raccord collecteur IP 100	59,63 €
PIPE	Pipe refoulement 02.14.006	130,08 €

POMPE COMET APS101 (APS96 sur demande) :

COMET	Kit complet avec clapets	329,55 €
COMET01	Membranes (kit de 3) de pompe APS 101 (N°16)	40,32 €
COMET02	Membrane air pompe APS 101 (N°64)	9,74 €
COMET03	Clapet pompe +joints APS 101 (N°40)	20,43 €
COMET04	Anneau de bielle APS101 (N°12)	4,68 €
COMET05	Semelle APS101 (N°97)	47,38 €
COMET06	Château cloche à air APS101 (N°63)	35,21 €
COMET07	Culasse de pompe APS101 (N°44)	89,48 €
COMET08	Disque de membrane APS101 (N°14)	14,03 €
COMET09	Bol huile APS101 (N°6)	12,36 €
COMET10	Coude sortie de pompe APS101 (N°55)	10,24 €
COMET11	Bride coude sortie de pompe APS101 (N°48)	2,45 €
COMET12	Joint de bride/coude pompe APS101 (N°50)	0,36 €
COMET13	Bol huile APS101 complet (N°8)	50,28 €
COMET14	Bol d'huile seul APS 101 (N°3)	22,38 €
COMET15	Rondelle membrane APS101 (65)	9,29 €
COMET16	Cloche à air complète APS 101 / 96 (n°85)	266,21 €

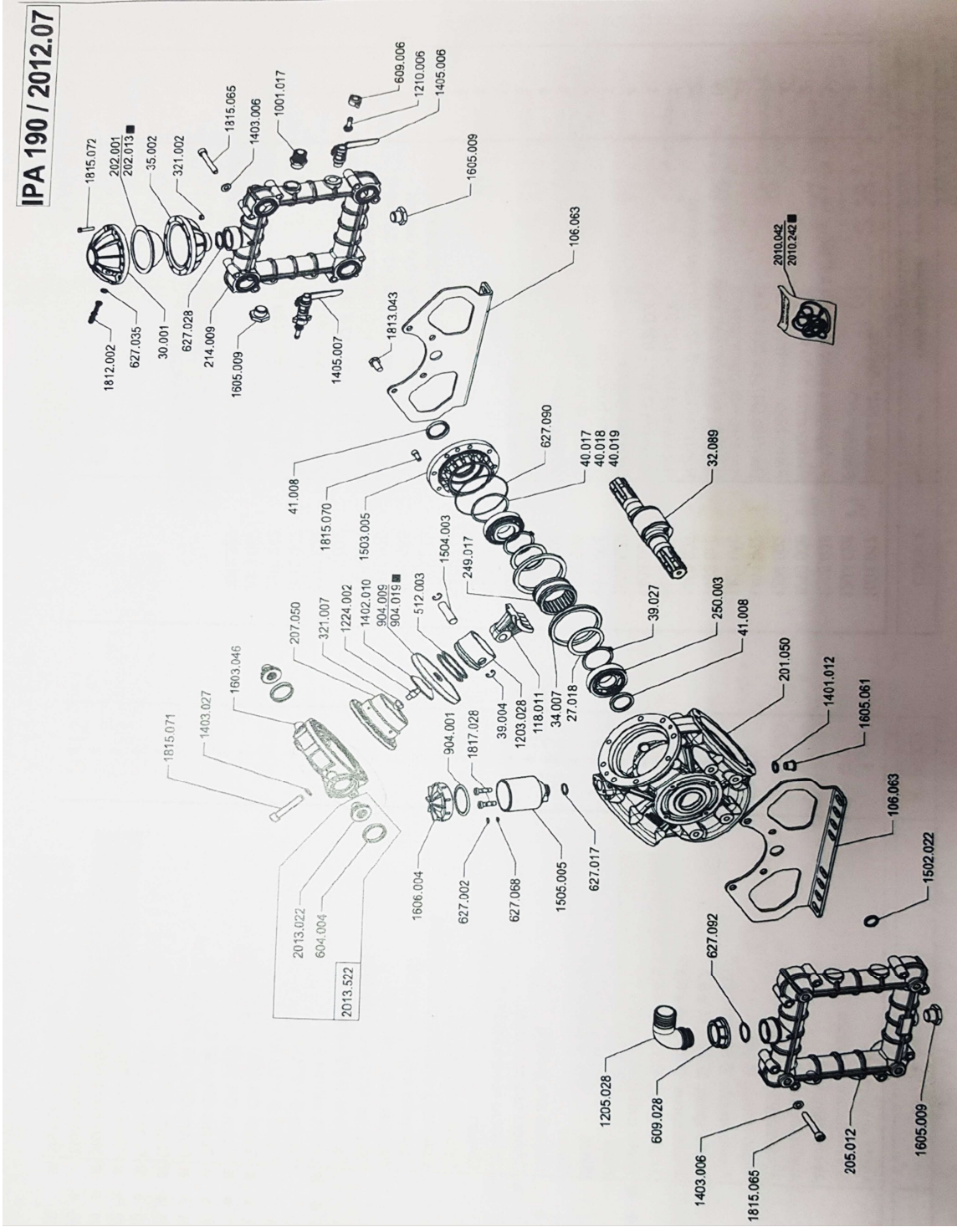

POMPE S21 IPA190 :

IPA190.1	Anneau d'épaule Réf 27.018	72,39 €
IPA190.2	Accumulateur supérieur Réf 30.001	45,49 €
IPA190.3	Arbre de pompe Réf 32.089	275,74 €
IPA190.4	Bague circlips bielle Réf 34.007	4,09 €
IPA190.5	Accumulateur inférieur Réf 35.002	108,41 €
IPA190.6	Anneau d'arrêt diam,16 Réf 39.004	0,59 €
IPA190.7	Anneau d'arrêt diam 60 UNI 7435 Réf 39.027	5,43 €
IPA190.8	Anneau d'arrêt diam 79x71x0,2 Réf 40.017	4,34 €
IPA190.9	Anneau d'arrêt diam 79x71x0,3 Réf 40.018	4,83 €
IPA190.10	Anneau d'arrêt diam 79x71x0,5 Réf 40.019	4,83 €
IPA190.11	Anneau radicale diam 35x47x7 Réf 41.008	17,81 €
IPA190.12	Base Réf 106.063	172,06 €
IPA190.13	Bielle Réf 118.011	60,11 €
IPA190.14	Carter Réf 201.050	155,04 €
IPA190.15	Membrane cloche à air Réf 202.001	20,58 €
IPA190.16	Chambre à air desmopan Réf 202.013	34,03 €
IPA190.17	Collecteur d'aspiration Réf 205.012	370,00 €
IPA190.18	Cylindre Réf 207.050	109,09 €
IPA190.19	Collecteur de décharge Réf 214.009	269,91 €
IPA190.20	Roulement à aiguilles RNAO 60x78x40 Réf 249.017	138,65 €
IPA190.21	Roulement à rouleaux coniques 30307 Réf 250.003	145,33 €
IPA190.22	Ecrou M6 - UNI 5587 Réf 321.002	3,69 €
IPA190.23	Ecrou M10 inox - UNI 5721 Réf 321.007	14,79 €
IPA190.24	Raccord asp Réf 513.003	16,03 €
IPA190.25	Joint de valve A-M Réf 604.004	4,62 €
IPA190.26	Marcheur diam 1/2" OT Réf 609.006	5,77 €
IPA190.27	Marcheur diam 1" 1/2 RS Réf 609.028	11,28 €
IPA190.28	Joint OR 2031 Réf 627.002	2,57 €
IPA190.29	Joint OR 3075 Réf 627.017	2,57 €
IPA190.30	Joint OR diam 36x3 Réf 627.028	6,17 €
IPA190.31	Joint OR diam12x6x3 Réf 627.035	2,57 €
IPA190.32	Joint OR 2021 Réf 627.068	2,57 €
IPA190.33	Joint OR 2375 Réf 627.090	10,50 €
IPA190.34	Joint OR 3131 Réf 627.092	4,08 €
IPA190.35	Membrane bol d'huile Réf 904.001	5,33 €
IPA190.36	Membrane en caoutchouc Réf 904.009	31,72 €
IPA190.37	Membrane desmopan Réf 904.019	44,93 €
IPA190.38	Mamelon diam 3/4" - 3/4" FE Réf 1001.017	31,65 €
IPA190.39	Piston Réf 1203.028	74,64 €
IPA190.40	Raccord de tuyau courbé diam 40 RS x 1"1/2 Réf 1205.028	17,06 €
IPA190.41	Raccord droit pour tuyau diam 12 OT Réf 1210.006	7,05 €
IPA190.42	Membrane de verouillage de l'axe Réf 1224.002	13,53 €
IPA190.43	Rondelle diam 17,5x23x1,5 AL Réf 1401.012	3,18 €
IPA190.44	Rondelle de membrane Réf 1402.010	7,13 €
IPA190.45	Rondelle bis. diam 10 - UNI 1750 Réf 1403.006	3,18 €
IPA190.46	Rondelle rainurée diam 12 - DIN 7980 geomet Réf 1403.027	3,59 €
IPA190.47	Robinet diam 1/2" - 1/2" SX Réf 1403.006	2,23 €
IPA190.48	Robinet diam 1/2" - 1/2" DX Réf 1405.007	36,38 €

IPA190.49	Siège d'aspiration Réf1502.022	20,58 €
IPA190.50	Support roulement Réf 1503.005	155,87 €
IPA190.51	Axe piston diam 16x60 Réf 1504.003	14,92 €
IPA190.52	Réservoir Réf 1505.005	54,82 €
IPA190.53	Culasse Réf 1603.046	123,35 €
IPA190.54	Bouchon TE diam 3/4 FE Réf 1605.009	14,94 €
IPA190.55	Bouchon magnétique TCEI diam 3/8 Réf 1605.061	15,84 €
IPA190.56	Chapeau de bol d'huile Réf 1606.004	26,72 €
IPA190.57	Valve d'air Réf 1812.002	15,59 €
IPA190.58	Vis TE M 12x25 - 10.9 UNI 5739 GEOMET Réf 1813.043	9,19 €
IPA190.59	Vis TCEI M 10x75 - 12.9 UNI 5931 GEOMET Réf 1815.065	10,17 €
IPA190.60	Vis TCEI M 8x20 - 12.9 UNI 5931 GEOMET Réf 1815.070	3,75 €
IPA190.61	Vis TCEI M 12x70 - 12.9 UNI 5931 GEOMET	4,26 €
IPA190.62	Vis TCEI M 6x30 - 12.9 UNI 5931 GEOMET	4,51 €
IPA190.63	Vis spéciale pour réservoir d'huile Réf 1817.028	3,55 €
IPA190.64	Jeu de joints Réf 2010.042	175,59 €
IPA190.65	Jeu de joints desmopan Réf 2010.242	295,93 €
IPA190.66	Clapet Réf 2013.022	21,08 €
IPA190.67	Clapets avec joints Réf 2013.522	23,84 €
HUILE19	Vidange pompe IPA190 seulement quantité d'huile	21,11 €

TAV. IPB 150/2009.12

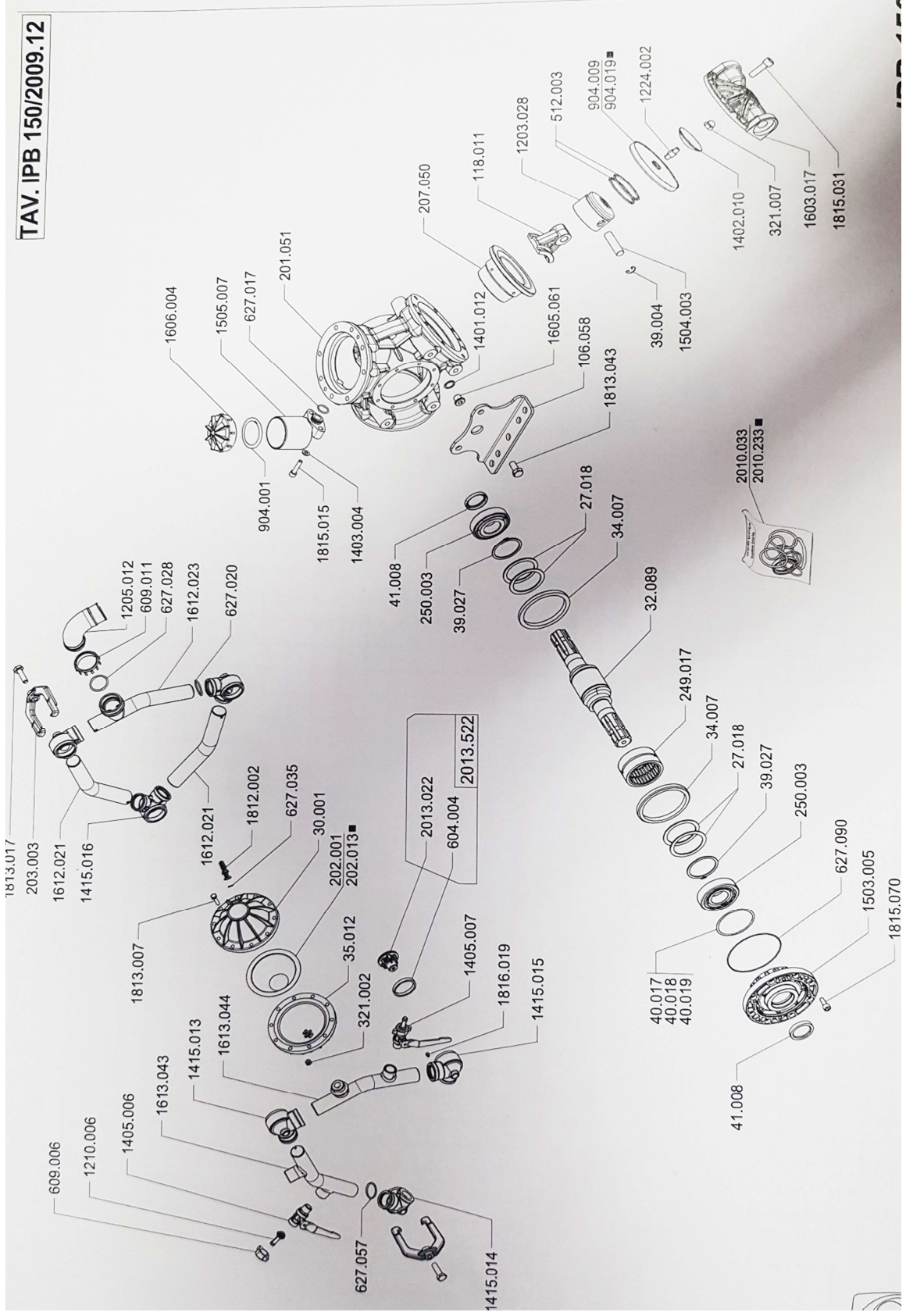

POMPE IPB150 :

IPB150.1	Anneau d'épaule Réf 27.018	34,39 €
IPB150.2	Accumulateur supérieur Réf 30.001	72,39 €
IPB150.3	Arbre de pompe Réf 32.089	347,27 €
IPB150.4	Bague circlips bielle Réf 34.007	39,74 €
IPB150.5	Accumulateur inférieur Réf 35.012	110,72 €
IPB150.6	Anneau d'arrêt diam 16 Réf 39.004	5,81 €
IPB150.7	Anneau d'arrêt diam 60 UNI 7435 Réf 39.027	10,65 €
IPB150.8	Anneau d'arrêt diam 79x71x0,2 Réf 40.017	5,75 €
IPB150.9	Anneau d'arrêt diam 79x71x0,3 Réf 40.018	5,75 €
IPB150.10	Anneau d'arrêt diam 79x71x0,5 Réf 40.019	5,75 €
IPB150.11	Anneau radicale diam 35x47x7 Réf 41.008	17,95 €
IPB150.12	Base Réf 106.058	65,77 €
IPB150.13	Bielle Réf 118.011	70,11 €
IPB150.14	Carter Réf 201.051	601,86 €
IPB150.15	Chambre à air caoutchouc Réf 202.001	33,62 €
IPB150.16	Chambre à air desmopan Réf 202.013	45,42 €
IPB150.17	Sauteur Réf 203.003	58,63 €
IPB150.18	Cylindre Réf 207.050	110,74 €
IPB150.19	Roulement a aiguille RNAO 60x78x40 Réf 249.017	146,32 €
IPB150.20	Roulement à aiguilles conique 30307 Réf 250.003	114,59 €
IPB150.21	Ecrou M6 - UNI 5587 Réf 321.002	4,51 €
IPB150.22	Ecrou M10 inox - UNI 5721 Réf 321.007	15,30 €
IPB150.23	Bande el diam 75x2,5 Réf 512.003	9,35 €
IPB150.24	Joint de valve A-M Réf 604.004	4,30 €
IPB150.25	Marcheur diam 1/2" OT Réf 609.006	6,07 €
IPB150.26	Marcheur diam 48x2 OT Réf 609.011	18,36 €
IPB150.27	Joint OR 3075 Réf 627.017	4,33 €
IPB150.28	Joint OR 3118 Réf 627.020	3,99 €
IPB150.29	Joint OR diam 36x3 Réf 627.028	6,93 €
IPB150.30	Joint OR diam12x6x3 Réf 627.035	2,21 €
IPB150.31	Joint OR 3112 Réf 627.057	2,21 €
IPB150.32	Joint OR 2375 Réf 627.090	10,50 €
IPB150.33	Membrane bol d'huile Réf 904.001	6,93 €
IPB150.34	Membrane caoutchouc réf 904.009	43,17 €
IPB150.35	Membrane desmopan réf 904.019	51,92 €
IPB150.36	Piston Réf 1203.028	60,66 €
IPB150.37	Connecteur de tuyau courbé diam 40 OT Réf 1205.012	57,48 €
IPB150.38	Raccord droit pour tuyau diam 12 OT Réf 1210.006	8,19 €
IPB150.39	Membrane de verouillage de l'axe Réf 1224.002	11,99 €
IPB150.40	Rondelle diam 17,5x23x1,5 AL Réf 1401.012	3,38 €
IPB150.41	Rondelle de membrane Réf 1402.010	33,20 €
IPB150.42	Rondelle bis diam 8 - UNI 1750 Réf 1403.004	3,38 €
IPB150.43	Robinet diam 1/2" - 1/2" SX Réf 1405.006	42,85 €
IPB150.44	Robinet diam 1/2" - 1/2" DX Réf 1405.007	42,85 €
IPB150.45	Raccord collecteur Man,Sup Réf 1415.013	110,89 €
IPB150.46	Raccord collecteur Mand, SX Réf 1415.014	114,89 €
IPB150.47	Raccord collecteur Mand, DX Réf 1415.015	114,89 €
IPB150.48	Raccord collecteur asp Réf 1415.016	114,89 €

IPB150.49	Support roulement Réf 1503.005	65,40 €
IPB150.50	Axe piston diam 16x60 Réf 1504.003	10,06 €
IPB150.51	Cuve à mazout Réf 1505.007	42,94 €
IPB150.52	Entête Réf 1603.017	543,46 €
IPB150.53	Bouchon magnétique TCEI diam 3/8 Réf 1605.061	17,81 €
IPB150.54	Chapeau de bol d'huile Réf 1606.004	19,17 €
IPB150.55	Tube collecteur asp Réf 1612.021	67,20 €
IPB150.56	Tube collecteur asp, c/racc, 48x2 Réf 1612.023	318,52 €
IPB150.57	Tube ocollecteur mand, SX Réf 1613.043	311,92 €
IPB150.58	Tube collecteur mand, DX Réf 1613.044	311,92 €
IPB150.59	Valve d'air Réf 1812.002	9,87 €
IPB150.60	Vis TE M6x30 8,8 UNI 5739 Réf 1813.007	3,66 €
IPB150.61	Vis TE M10x35 8,8 UNI 5739 Réf 1813.017	5,55 €
IPB150.62	Vis TE M 12x25 - 10.9 UNI 5739 GEOMET Réf 1813.043	8,82 €
IPB150.63	Vis TCEI M8x35 - 8,8 UNI 5931 Réf 1815.015	3,70 €
IPB150.64	Vis TCEI M12x40 - 12,9 UNI 5931 Geomet Réf 1815.031	9,99 €
IPB150.65	Vis TCEI M8x20 - 12,9 UNI 5931 Geomet Réf 1815.070	3,66 €
IPB150.66	Vis STEI M6x8 DIN 915 Réf 1816.019	3,38 €
IPB150.67	Jeu de joint Réf 2010.033	279,94 €
IPB150.68	Jeu de joint desmopan Réf 2010.233	416,52 €
IPB150.69	Clapet Réf 2013.022	21,08 €
IPB150.70	Clapet avec joints Réf 2013.522	23,84 €
HUILE20	Vidange de pompe seulement quantité d'huile	